



TRENDLIGHT

Mehr als LED-Beleuchtungen: Effizienz, Qualität und Service aus einer Hand

Licatec steht für Qualität, Verlässlichkeit und Erfahrung – seit weit über einem halben Jahrhundert

Als inhabergeführtes mittelständisches Unternehmen entwickeln und fertigen wir praxisgerechte Systeme für Beleuchtung und Leitungsführung. Kurze Entscheidungswege, hohe Flexibilität und ein klarer Fokus auf herausragende Produkteigenschaften machen uns zum gefragten, zuverlässigen Partner für Handwerk, Gewerbe und Industrie.

Effizientes Licht – echte Maßarbeit

Ob Büros oder öffentliche Gebäude, Fertigung oder Logistik, Shops, öffentliche Einrichtungen oder Sportstätten – unser LED-Sortiment bietet die optimale Lösung für die unterschiedlichsten Anforderungen. Auf den folgenden Seiten lernen Sie unser vielseitiges und attraktives LED-Gesamtsortiment kennen: von hochwertigen Einbau-, Anbau- und Pendelleuchten über unser beliebtes Schnellmontage-Lichtbandsystem LBS Aluminium bis hin zu Hallenstrahlern, Feuchtraum-Wannen- und Rohrleuchten bis Schutzart IP69.

Produktübersicht

EINLEGELEUCHTEN

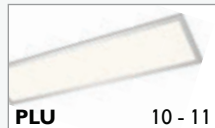

DOWNLIGHTS

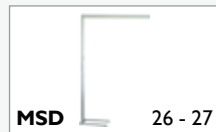
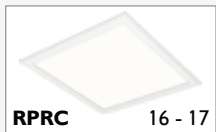

STEHLEUCHTEN

ANBAU-, EINBAU- & PENDELLEUCHTEN

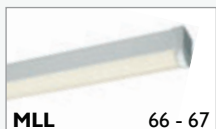
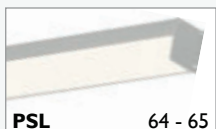
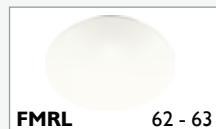
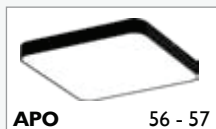
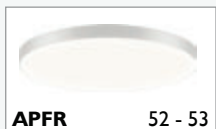
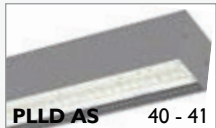

Qualität, die sich rechnet

LED ist heute der etablierte Qualitätsstandard für eine energieeffiziente Beleuchtung. Entscheidend ist dabei die Kombination aus Langlebigkeit, geringer Wartung und hoher Lichtqualität. Mit Licatec setzen Sie auf Produkte mit einem höchst attraktiven Preis-Leistungs-Verhältnis, die zuverlässig funktionieren und im Alltag durch niedrige Betriebskosten überzeugen – für einen schnellen Return on Investment.

Service nah am Kunden

Über unser internationales Vertriebsnetzwerk bieten wir Ihnen jederzeit eine kompetente Beratung vor Ort. Unsere leistungsstarke Logistik sorgt für schnelle und termingerechte Lieferungen – bei Bedarf direkt bis auf die Baustelle.

Sprechen Sie uns an – wir beraten Sie gerne und schaffen die passende Lösung für Ihr Projekt.

FEUCHTRAUMLEUCHTEN



Serie 24 68 - 69



Serie 30 70 - 71



Serie Agrar 72 - 73



Serie 30 Max 74 - 75



Serie 31 76 - 77



Serie 32 78 - 79



Serie 33 80 - 81



Serie 34 82 - 83

LICHTBANDSYSTEM ALUMINIUM



LBS ALU 130° 84 - 85



LBS Lins. 86 - 87



LBS IP54 88 - 89



GTU 90 - 92



LBS Zubehör 93

HALLENLEUCHTEN



HB 94 - 95



HBE 96 - 97

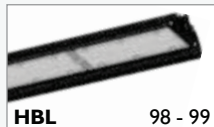

HBL 98 - 99

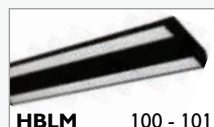

HBLM 100 - 101



MBWS 102 - 103



TSL-BWS 104 - 105

MASTLEUCHTEN, BÜGELSTRAHLER



TML 106 - 107



MML 108 - 109



BSR 110 - 111

Hinweise

Alle technischen Daten, Abbildungen und Preisangaben wurden sorgfältig erstellt. Irrtümer vorbehalten. Technische Änderungen, die der Weiterentwicklung dienen, behalten wir uns vor. Die angeführten technischen Werte können im Laufe der Kataloggültigkeit ohne Hinweis geändert werden.

Ausfall des einzelnen LED-Chip, Abweichungen des Lichtstromes und der Leistungsaufnahme der Leuchten sowie der Lichtfarbe sind in der Norm mit geltenden Standards zugelassen und berechtigen zu keiner Reklamation der Leuchte.

Unsere Lieferungs- und Zahlungsbedingungen finden Sie im Internet unter www.licatec.de/agb.

PLM III



Einlegepanelleuchte mit mikroprismatischer oder opaler Abdeckung



> Premium Qualität mit sehr homogenem Lichtaustritt

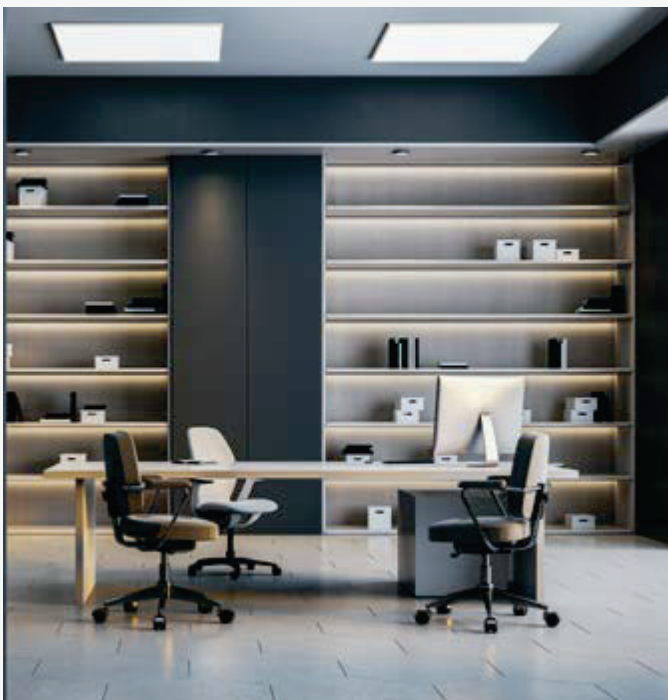

- > 4-Kammertechnik, 336 hochwertige LED-Chips
- > Erfüllt die Richtlinien für eine besonders blendarme Beleuchtung von Bildschirmarbeitsplätzen (MPRM, UGR<19)
- > Individuell anpassbar dank verschiedener Leistungsvarianten und Montagezubehör (Seite 9)
- > Einlege- / Einbau- / Anbaumontage möglich



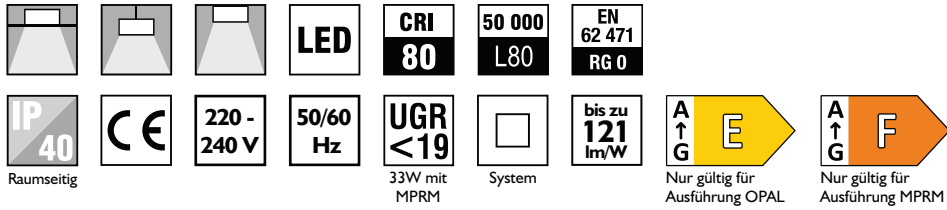

Allgemeine technische Daten	
Abstrahlwinkel	88° (MPRM) / 115° (opal)
Farbtemperatur	3.000 K, 4.000 K oder 6.000 K
Farbwiedergabeindex	CRI > 80
Farbtoleranz	SDCM ≤ 6 (initial)
Lebensdauer LED	50.000 h (L80B10) bei 25 °C
Netzspannungsbereich	abhängig vom Treiber-Set
Betriebstemperatur	-20 bis +40 °C
Anschluss	Steckklemme, max. 2,5 mm ²
Durchgangsverdrahtung	ja, mit optionalem Treiber-Set
Dimmbar	optional (DALI-DIM)
Gehäuse/Rahmen	Aluminium, weiß pulverbeschichtet
Rückseite	Stahlblech, verzinkt
Abdeckung	Lightguide aus PMMA, MPRM oder opaler Diffusor aus PS
Schutzklasse	II (System)
Schutzgrad	IP20 / IP40 raumseitig
Schlagfestigkeit	IK03
UGR	<19 (für 33 W mit MPRM)
Risikogruppe (EN 62471)	0

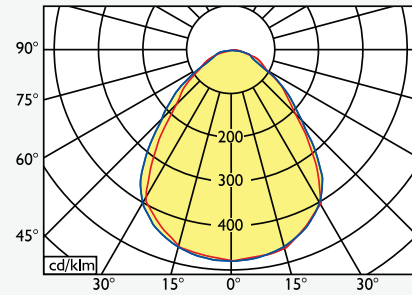

MPRM

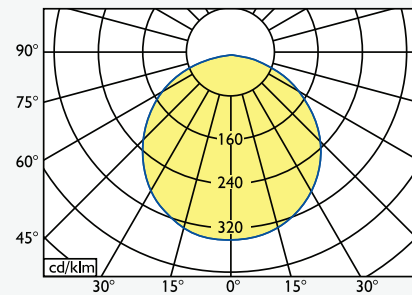

Opal

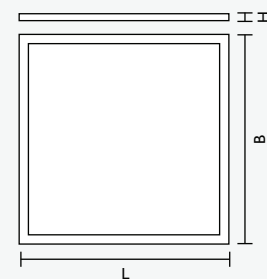

Optional:

- > DALI-DIM > AC/DC-Treiber > Notlicht-Pack
- > CASAMBI > Modul 600 > Anbaurahmen
- > Einbaurahmen

Art.-Nr.	Typ	Farbtemperatur	Abmessungen (L x B x H)	Watt	Lichtstrom
LPL200110	PLM III 625.4.50 MPRM	4.000 K	620 x 620 x 9 mm	33 - 55 W	4.000 - 6.300 lm
LPL200112	PLM III 625.3.50 MPRM	3.000 K	620 x 620 x 9 mm	33 - 55 W	3.850 - 6.100 lm
LPL200113	PLM III 625.6.50 MPRM	6.000 K	620 x 620 x 9 mm	33 - 55 W	4.000 - 6.300 lm
LPL200111	PLM III 625.4.50 OPAL	4.000 K	620 x 620 x 9 mm	33 - 55 W	3.950 - 6.100 lm
LPL200116	PLM III 625.6.50 OPAL	6.000 K	620 x 620 x 9 mm	33 - 55 W	3.900 - 6.200 lm
LPL200117	PLM III 625.3.50 OPAL	3.000 K	620 x 620 x 9 mm	33 - 55 W	3.850 - 6.100 lm
LPL200119	PLM III 1245.4.50 MPRM	4.000 K	1.245 x 310 x 9 mm	33 - 55 W	4.000 - 6.300 lm

BACKLIT Einlegeleuchte mit mikrop Prismatischer Abdeckung



> Einlegeleuchte mit hoher Effizienz



- > Integrierte Linsenoptiken erzeugen eine sehr homogene Leuchtfläche
- > Erfüllt die Richtlinien für eine besonders blendarme Beleuchtung von Bildschirmarbeitsplätzen (UGR < 19)
- > Individuell anpassbar dank verschiedener Leistungsvarianten
- > Einlege- / Einbau- und Pendelmontage möglich



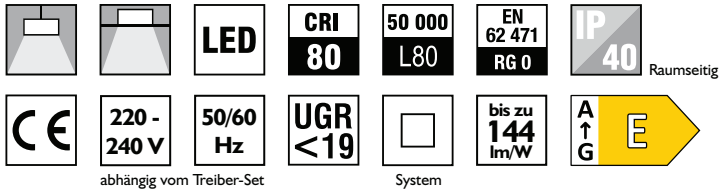

Allgemeine technische Daten	
Abstrahlwinkel	85°
Farbtemperatur	4.000 K
Farbwiedergabeindex	CRI > 80
Farbtoleranz	SDCM ≤ 3 (initial)
Lebensdauer LED	50.000 h (L80B10) bei 25 °C
Netzspannungsbereich	abhängig vom Treiber-Set
Betriebstemperatur	-20 bis +40 °C
Anschluss	Steckklemme, max. 2,5 mm ²
Durchgangsverdrahtung	ja, mit optionalem Treiber-Set
Dimmbar	optional (DALI-DIM)
Gehäuse	Aluminium, weiß pulverbeschichtet
Rückseite	Stahlblech, weiß pulverbeschichtet
Abdeckung	MPRM aus PS
Schutzklasse	II (System)
Schutzgrad	IP20 / IP40 raumseitig
Schlagfestigkeit	IK03
UGR	< 19 (für Einstellung bis 900 mA / 4.750 lm)
Risikogruppe (EN 62471)	0

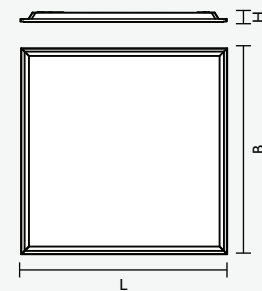
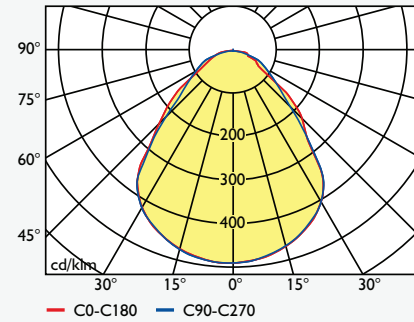

Optional:

- > DALI-DIM > AC/DC-Treiber > Notlicht-Pack
- > CASAMBI > Einbaurahmen > Seilpendel-Set

Art.-Nr.	Typ	Abmessungen (L x B x H)	Watt (System)	Lichtstrom
LPL200121	PLB 625.4.39 MPRM	620 x 620 x 34 mm	26 - 39 W	3.750 - 5.500 lm

Treiber-Sets

für Einlegepanelleuchten PLM III und PLB



Geeignet für Durchgangs-
verdrahtung



AC-Treiber (on/off)

Art.-Nr.	Typ	Watt (System)	Eingangsspannung AC	Eingangsspannung DC	Netzfrequenz	Max. Treiber an B10 / B16	Einschaltstrom
622044SET	IT FIT 40 1A0 CS	26 - 39 W*	198 - 264 V	nur AC	50 - 60 Hz	17 / 27	32 A
622053SET	ECXe 1400.692	55 W	198 - 264 V	nur AC	50 - 60 Hz	9 / 14	29 A

* auf 33 W voreingestellt

AC/DC-Treiber (on/off)

Art.-Nr.	Typ	Watt (System)	Eingangsspannung AC	Eingangsspannung DC	Netzfrequenz	Max. Treiber an B10 / B16	Einschaltstrom
622006SET	HTR 33 (LC51SE-CC)	33 W	198 - 264 V	176 - 280 V	0 / 50 - 60 Hz	20 / 33	30 A
622004SET	HTR 55 (LC51SE-CC)	55 W	198 - 264 V	176 - 280 V	0 / 50 - 60 Hz	20 / 33	30 A

Treiber-Sets (MULTI-WATT)

Art.-Nr.	Typ	Watt (System)	Eingangsspannung AC	Eingangsspannung DC	Netzfrequenz	Max. Treiber an B10 / B16	Einschaltstrom
622044SET	IT FIT 40 1A0 CS	26 - 39 W	198 - 264 V	nur AC	50 - 60 Hz	17 / 27	32 A
622043	ECXe 1050.558	13 - 39 W	198 - 264 V	176 - 275 V	0 / 50 - 60 Hz	32 / 62	5 A
622028	ECXe 1400.559	24 - 55 W	198 - 264 V	176 - 275 V	0 / 50 - 60 Hz	32 / 62	5 A

DALI-Treiber

Art.-Nr.	Typ	Watt (System)	Eingangsspannung AC	Eingangsspannung DC	Netzfrequenz	Max. Treiber an B10 / B16	Einschaltstrom
622045SET	IT DALI 42 1A0 CS	26 - 39 W	198 - 264 V	176 - 276 V	0 / 50 - 60 Hz	18 / 28	30 A
622011SET	HTR 33 DALI (LC45SE-DA)	33 W	198 - 264 V	176 - 280 V	0 / 50 - 60 Hz	27 / 43	24 A
622009SET	HTR 55 DALI (LC51SE-DA)	55 W	198 - 264 V	176 - 280 V	0 / 50 - 60 Hz	26 / 42	25 A

Montagezubehör für Einlegepanelleuchten

PLM III

Art.-Nr.	Typ	Abmessungen (L x B x H)	Beschreibung
LPL200099S1	Anbaurahmen, weiß	628 x 628 x 50 mm	vormontiert
LPL200099-1	Anbaurahmen, weiß	628 x 628 x 51 mm	steckbar
LPL200095	Einbaurahmen, weiß	660 x 660 x 86 mm	Deckenausschnitt: 645 x 645 mm
LPL200086S1	Anbaurahmen, weiß	1.251 x 318 x 50 mm	vormontiert
LPL200087	Einbaurahmen, weiß	1.285 x 350 x 86 mm	Deckenausschnitt: 1.270 x 345 mm
930218	Befestigungsset für LED-Panels		4 Stück / Set, inkl. Schrauben
LPL200089	Notlichtmodul 3h	337 x 113 x 50 mm	

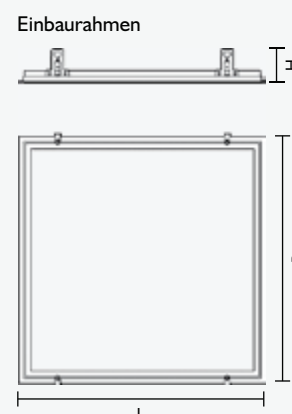

PLB

Art.-Nr.	Typ	Abmessungen (L x B x H)	Beschreibung
LPL200095	Einbaurahmen, weiß	660 x 660 x 86 mm	Deckenausschnitt: 645 x 645 mm
LPL200089	Notlichtmodul 3h	337 x 113 x 50 mm	
930217	Seilpendel-Set	1.000 mm	4 Seile / Set, inkl. Deckenbefestigung

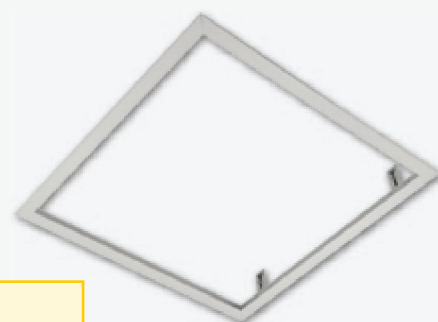

MEL & MIB

Art.-Nr.	Typ	Abmessungen (L x B x H)	Beschreibung
LPL200090	Anbaurahmen ABR-MEL	685 x 685 x 143 mm	
LPL200095	Einbaurahmen, weiß	660 x 660 x 86 mm	Deckenausschnitt: 645 x 645 mm

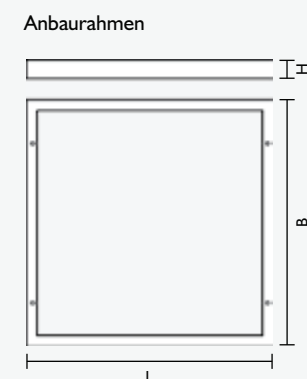

PLU

Art.-Nr.	Typ	Abmessungen (L x B x H)	Beschreibung
LPL200088	Einbaurahmen, weiß	1.235 x 335 x 88 mm	Deckenausschnitt: 1.220 x 320 mm
930211-6	Seilpendel-Set	2.000 mm	4 Seile / Set, inkl. Deckenbefestigung & Baldachin



PLU



Universal-Panelleuchte mit mikrop Prismatischer Abdeckung

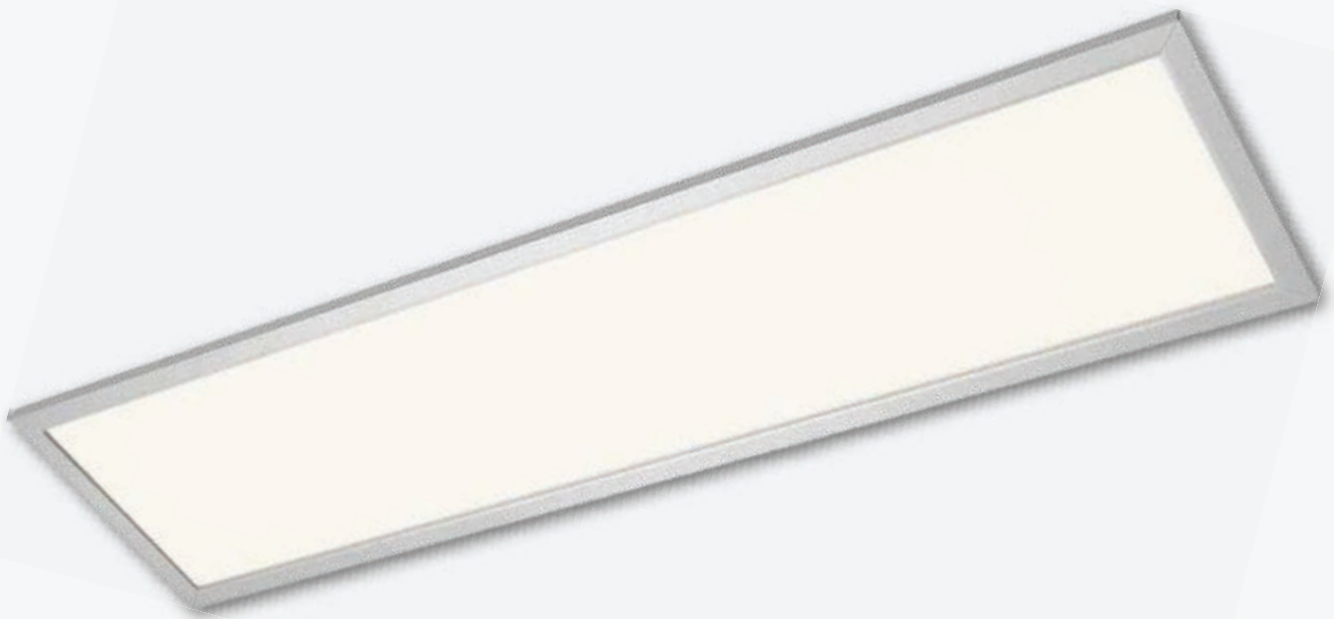

> Vielseitige Deckenleuchte für Büro- und Gewerberäume



- > Blendarmes Licht (UGR<19): optimale Sichtbedingungen ohne Blendungen
- > Gleichmäßige, flimmerfreie Ausleuchtung für angenehmes Arbeiten
- > Einbau-, Aufbau- oder Pendelmontage möglich – perfekt anpassbar an Ihre Bedürfnisse

 **Blend- & Flickerfrei für
konzentriertes Arbeiten
UGR<19**

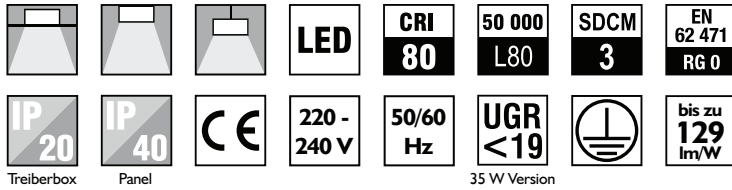

Allgemeine technische Daten

Abstrahlwinkel	90°
Farbtemperatur	4.000 K
Farbwiedergabeindex	CRI > 80
Farbtoleranz	SDCM 3 (initial)
Lebensdauer LED	50.000 h (L80B10) bei 25 °C
Netzspannungsbereich	AC 220 - 240 V, 50 / 60 Hz
Betriebstemperatur	-20 bis +25 °C
Anschluss	Steckklemme, 3-polig, max. 2,5 mm ²
Durchgangsverdrahtung	ja (Klemme mit DV-Möglichkeit)
Dimmbar	optional (DALI-DIM)
Gehäuse	Aluminium, eloxiert
Rückseite	Stahlblech, weiß pulverbeschichtet
Abdeckung	Lichtguide aus PMMA MPRM Diffusor aus PS
Schutzklasse	I
Schutzgrad	IP20 (Treiberbox) / IP40 (Panel)
Schlagfestigkeit	IK03
UGR	<19 (35 W Version)
Risikogruppe (EN 62471)	0

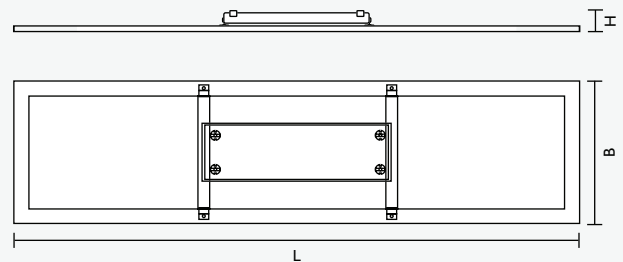
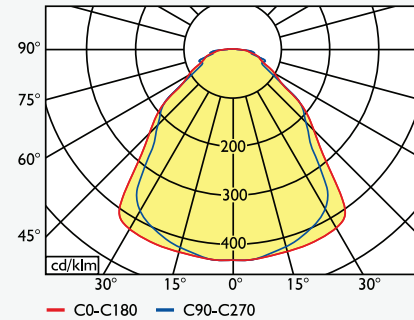

Optional:

- > 3.000 K > DALI-DIM > AC/DC-fähig > Notlicht-Pack
- > CASAMBI > Seilpendel-Set > Einbaurahmen > M625
- > direkt/indirekt
- > Abmessungen (L x B):
 - 310 x 310 mm
 - 596 x 146 / 296 / 596 mm
 - 1.196 x 146 / 296 / 596 mm
 - 1.496 x 146 / 296 / 596 mm

Art.-Nr.	Typ	Abmessungen (L x B x H)	Watt	Lichtstrom
LPL300010	PLU 1200.4.35 MPRM	1.196 x 296 x 60 mm	35 W	4.500 lm
LPL300014	PLU 1200.4.50 MPRM	1.196 x 296 x 60 mm	52 W	6.100 lm

Feuchtraum-Einlegeleuchte mit opaler oder mikroprismatischer Abdeckung



> Backlight-Panel für anspruchsvolle Einsatzbereiche



- > Schutzart IP54: staubgeschützt und spritzwassergeschützt – zuverlässig in sensiblen Umgebungen
- > Für IFS-zertifizierte Lebensmittel- & Pharmaindustrie
- > Einbau- und Anbaumontage möglich: flexible Integration in abgehängte Decken oder direkte Deckenmontage
- > Erhältlich mit opaler oder mikroprismatischer Abdeckung

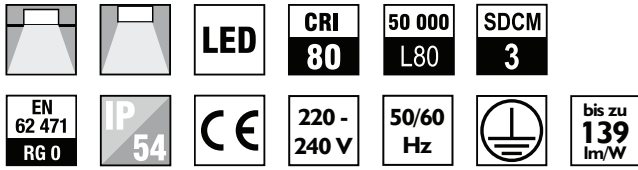

Allgemeine technische Daten

Abstrahlwinkel	80° (MPRM) / 105° (opal)
Farbtemperatur	4.000 K
Farbwiedergabeindex	CRI > 80
Farbtoleranz	SDCM 3 (initial)
Lebensdauer LED	50.000 h (L80B10) bei 25 °C
Netzspannungsbereich	AC 220 - 240 V, 50 / 60 Hz
Betriebstemperatur	-20 bis +25 °C
Anschluss	Steckklemme, 3-polig, max. 2,5 mm ²
Durchgangsverdrahtung	ja (Klemme mit DV-Möglichkeit)
Dimmbar	optional (DALI-DIM)
Gehäuse	Stahlblech, weiß pulverbeschichtet
Abdeckung	mikroprismatisch (MPRM) oder opal (OP) aus PS
Schutzklasse	I
Schutzgrad	IP54 (raumseitig) / IP20 (rückseitig)
Schlagfestigkeit	IK03
Risikogruppe (EN 62471)	0

Optional:

- > 3.000 K, 5.700 K > DALI-DIM
- > AC/DC-fähig > Tunable-White > CASAMBI
- > Modul 600 > Anbaurahmen > Einbaurahmen
- > dekorativer Druck

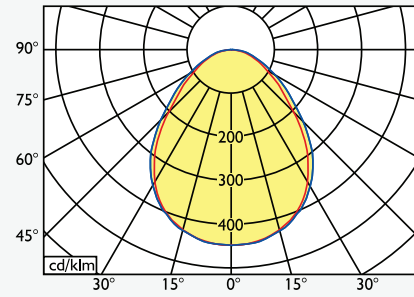

MPRM

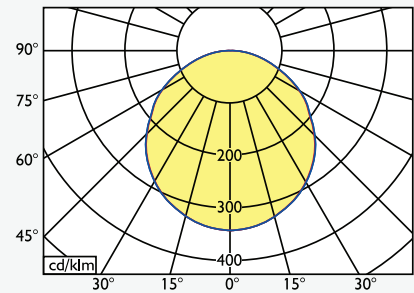

Opal

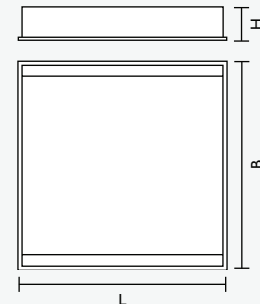

Art.-Nr.	Typ	Abmessungen (L x B x H)	Watt	Lichtstrom
LPL200077	MIB.4.23.OP	622 x 622 x 90 mm	23 W	3.100 lm
LPL200036	MIB.4.32.OP	622 x 622 x 90 mm	32 W	4.100 lm
LPL200078	MIB.4.44.OP	622 x 622 x 90 mm	44 W	5.300 lm
LPL200047	MIB.4.55.OP	622 x 622 x 90 mm	55 W	6.500 lm
LPL200079	MIB.4.23.MPRM	622 x 622 x 90 mm	23 W	3.200 lm
LPL200050	MIB.4.32.MPRM	622 x 622 x 90 mm	32 W	4.400 lm
LPL200080	MIB.4.44.MPRM	622 x 622 x 90 mm	44 W	5.700 lm
LPL200081	MIB.4.55.MPRM	622 x 622 x 90 mm	55 W	7.300 lm

Feuchtraum-Einlegeleuchte mit mikroprismatischer oder opaler Abdeckung

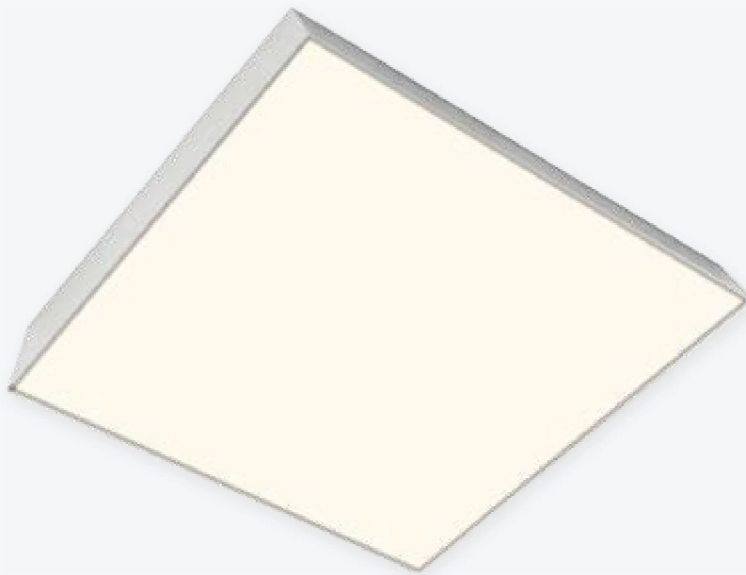

> Einlegeleuchte für IFS-zertifizierte Lebensmittel- & Pharmaindustrie



- > Staubdicht und strahlwassergeschützt – ideal für Reinräume und hygienekritische Zonen
- > Mikroprismatische oder opale Abdeckung: wahlweise blendfreies Arbeitslicht oder homogene Allgemeinbeleuchtung
- > Glatte Oberflächen, keine Schmutzkanten – einfach zu reinigen
- > Einlegeleuchte für Moduldecken
- > Anbaumontage mittels Anbaurahmen (separat erhältlich)

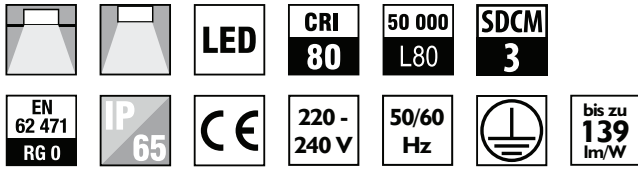

Allgemeine technische Daten

Abstrahlwinkel	80° (MPRM) / 110° (opal)
Farbtemperatur	4.000 K
Farbwiedergabeindex	CRI > 80
Farbtoleranz	SDCM 3 (initial)
Lebensdauer LED	50.000 h (L80B10) bei 25 °C
Netzspannungsbereich	AC 220 - 240 V, 50 / 60 Hz
Betriebstemperatur	-20 bis +25 °C
Anschluss	Steckverbinder, 3-polig, max. 2,5 mm ²
Durchgangsverdrahtung	ja
Dimmbar	optional (DALI-DIM)
Gehäuse	Stahlblech, weiß pulverbeschichtet
Abdeckung	mikroprismatisch (MPRM) oder opal (OP) aus PS
Schutzklasse	I
Schutzgrad	IP65
Schlagfestigkeit	IK03
Risikogruppe (EN 62471)	0

Optional:

- > 3.000 K, 5.700 K > DALI-DIM > AC/DC-fähig
- > Tunable-White > CASAMBI > Modul 600
- > Anbaurahmen > Einbaurahmen

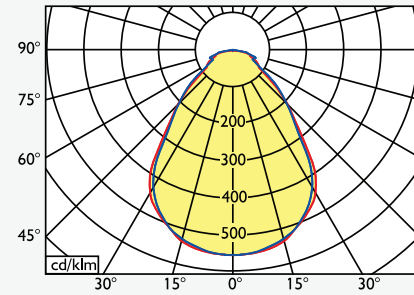

— C0-C180 — C90-C270
MPRM

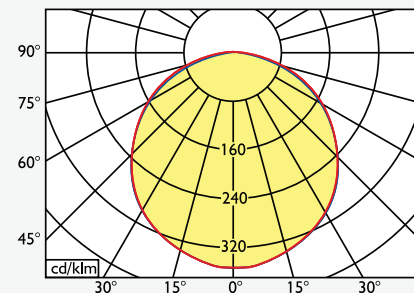

— C0-C180 — C90-C270
Opal

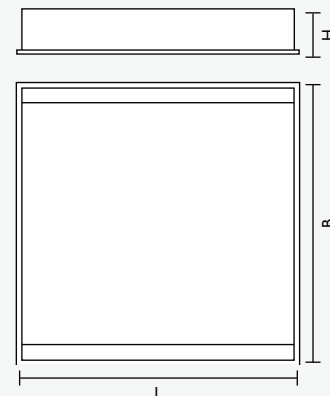

Art.-Nr.	Typ	Abmessungen (L x B x H)	Watt	Lichtstrom
3290300	MEL.4.23.OP	622 x 622 x 85 mm	23 W	3.100 lm
3290310	MEL.4.32.OP	622 x 622 x 85 mm	32 W	4.100 lm
3290330	MEL.4.44.OP	622 x 622 x 85 mm	44 W	5.300 lm
3290320	MEL.4.55.OP	622 x 622 x 85 mm	55 W	6.500 lm
3290350	MEL.4.23.MPRM	622 x 622 x 85 mm	23 W	3.200 lm
3290360	MEL.4.32.MPRM	622 x 622 x 85 mm	32 W	4.400 lm
3290380	MEL.4.44.MPRM	622 x 622 x 85 mm	44 W	5.700 lm
3290370	MEL.4.55.MPRM	622 x 622 x 85 mm	55 W	7.300 lm

Reinraumleuchte mit mikrop Prismatischer oder opaler Abdeckung



> Leuchte für den Einsatz in Hygiene-Bereichen

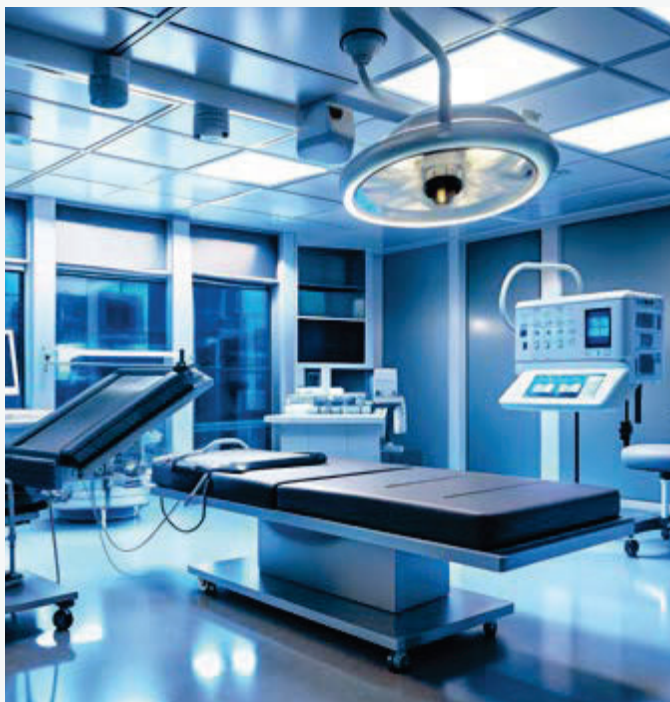

- > Glatte Oberfläche für einfache Reinigung – ideal für sensible Umgebungen
- > Speziell entwickelt für den deckenbündigen Einbau in Reinraumdecken
- > Staub- und wasserdichte Bauweise mit Schutzart IP65



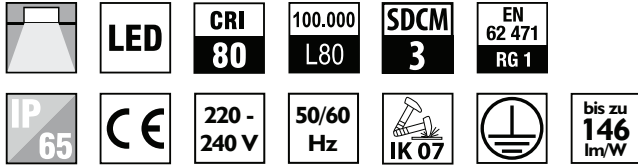

Allgemeine technische Daten	
Abstrahlwinkel	78° (MPRM) / 110° (Opal)
Farbtemperatur	4.000 K
Farbwiedergabeindex	CRI > 80
Farbtoleranz	SDCM 3 (initial)
Lebensdauer LED	100.000 h (L80B10) bei 25 °C
Netzspannungsbereich	AC 220 - 240 V, 50 / 60 Hz
Betriebstemperatur	-20 bis +25 °C
Anschluss	Steckklemme, 3-polig, max. 2,5 mm ²
Durchgangsverdrahtung	ja (Klemme mit DV-Möglichkeit)
Dimmbar	optional (DALI-DIM)
Gehäuse	Stahlblech, weiß pulverbeschichtet
Leuchtenunterteil	Stahlblech, weiß pulverbeschichtet
Abdeckung	mikroprismatisch (MPRM) oder opal (OP) aus PMMA
Schutzklasse	I
Schutzgrad	IP65
Schlagfestigkeit	IK07
Risikogruppe (EN 62471)	1

Optional:

- > 3.000 K > DALI-DIM > AC/DC-fähig
- > Tuneable-White > Notlicht-Pack
- > Bewegungsmelder > Parabolraster
- > mattes Sicherheitsglas

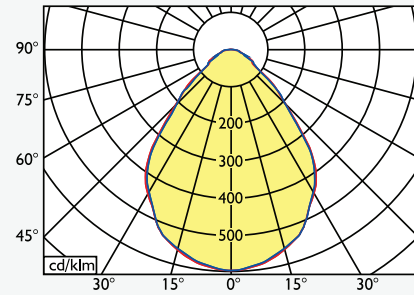

MPRM

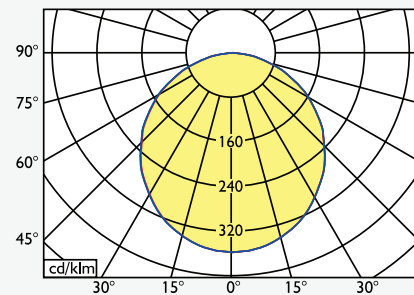

Opal

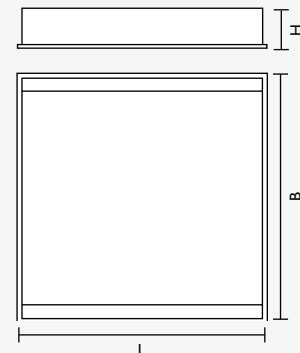

Art.-Nr.	Typ	Abmessungen (L x B x H)	Watt	Lichtstrom
PL3715408	RPRC 43.4.OPAL	622 x 622 x 85 mm	43 W	5.100 lm
PL3715464	RPRC 43.4.MPRM	622 x 622 x 85 mm	43 W	6.280 lm
PL3715436	RPRC 43.4.OPAL	1.245 x 310 x 85 mm	43 W	4.910 lm
PL3715492	RPRC 43.4.MPRM	1.245 x 310 x 85 mm	43 W	6.050 lm
PL3715422	RPRC 84.4.OPAL	1.245 x 622 x 85 mm	84 W	9.820 lm
PL3715478	RPRC 84.4.MPRM	1.245 x 622 x 85 mm	84 W	12.120 lm

Einbau-Downlight mit opaler Abdeckung



> Kompakte Einbauleuchte IP44



- > Auch für Sanitärräume geeignet
- > Einfache Montage mittels Schnellspannfedern und Cinch-System
- > Vielseitig einsetzbar
- > Erhältlich in verschiedenen Lichtfarben (3.000 K / 4.000 K)
- > Ideal für Hohlraum- und Rasterdeckensysteme
- > Optional dimmbar / DALI-kompatibel: flexibel steuerbar für unterschiedliche Nutzungsszenarien

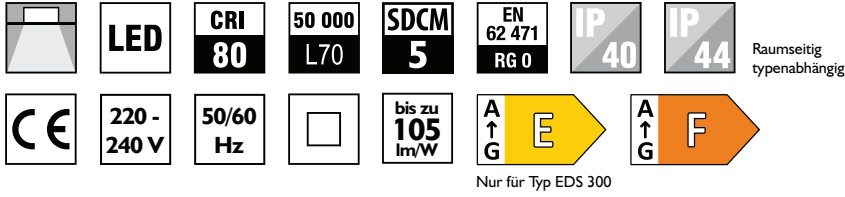

Allgemeine technische Daten	
Abstrahlwinkel	110°
Farbtemperatur	3.000 K bzw. 4.000 K
Farbwiedergabeindex	CRI > 80
Farbtoleranz	SDCM 5 (initial)
Lebensdauer LED	> 50.000 h (L70B50) bei 25 °C
Netzspannungsbereich	AC 220 - 240 V, 50 / 60 Hz
Betriebstemperatur	-20 bis +35 °C
Anschluss	freie Kabelenden
Durchgangsverdrahtung	nein
Dimmbar	optional (DALI-DIM)
Gehäuse	Aluminium, weiß pulverbeschichtet
Leuchtenunterteil	Aluminium, weiß pulverbeschichtet
Abdeckung	opal aus PMMA
Schutzklasse	II
Schutzgrad	IP20 / IP40 oder IP44 raumseitig (typenabhängig)
Schlagfestigkeit	IK03
Risikogruppe (EN 62471)	0

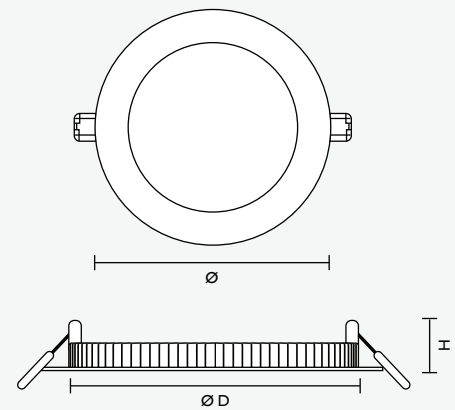
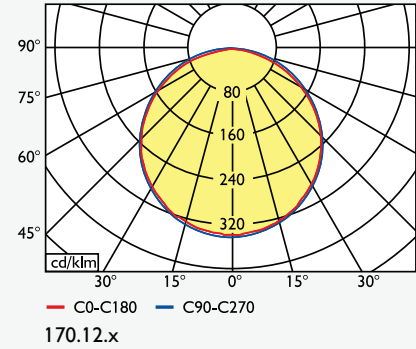

Optional:

> DALI-DIM > AC/DC-fähig > CASAMBI

Art.-Nr.	Typ	Farbtemperatur	Abmessungen (Ø x H)	Deckenausschnitt (Ø D)	Watt	Lichtstrom
LDL100050	EDS-150.10.3	3.000 K	145 x 21 mm	135 mm	10 W	790 lm
LDL100051	EDS-170.12.3	3.000 K	175 x 21 mm	158 mm	12,5 W	1.150 lm
LDL100052	EDS-195.15.3	3.000 K	195 x 21 mm	180 mm	15,5 W	1.390 lm
LDL100053	EDS-225.20.3	3.000 K	225 x 21 mm	206 mm	21 W	1.870 lm
LDL100054	EDS-240.22.3	3.000 K	240 x 21 mm	225 mm	22 W	1.940 lm
LDL100060	EDS-300.25.3	3.000 K	300 x 21 mm	280 mm	25 W	2.500 lm
LDL200050	EDS-150.10.4	4.000 K	145 x 21 mm	135 mm	10 W	800 lm
LDL200051	EDS-170.12.4	4.000 K	175 x 21 mm	158 mm	12,5 W	1.180 lm
LDL200052	EDS-195.15.4	4.000 K	195 x 21 mm	180 mm	15,5 W	1.430 lm
LDL200053	EDS-225.20.4	4.000 K	225 x 21 mm	206 mm	21 W	1.970 lm
LDL200054	EDS-240.22.4	4.000 K	240 x 21 mm	225 mm	22 W	2.020 lm
LDL200060	EDS-300.25.4	4.000 K	300 x 21 mm	280 mm	25 W	2.620 lm

EDS IP65



Einbau-Downlight mit mattiertem Aluminiumreflektor



> Sehr gute Entblendung, angenehmes Licht auch bei direkter Sicht auf das Leuchtmittel



- > IP65 - staubdicht und strahlwassergeschützt – ideal für Feuchträume, Sanitärbereiche und überdachte Außenzonen
- > Einfache Montage mittels Schnellspannfedern und Cinch-System
- > Verfügbar in 3.000 K / 4.000 K: für stimmige Lichtlösungen in technischen und öffentlichen Bereichen
- > Optional dimmbar / DALI-kompatibel: flexible Steuerung für energiesparende Lichtkonzepte

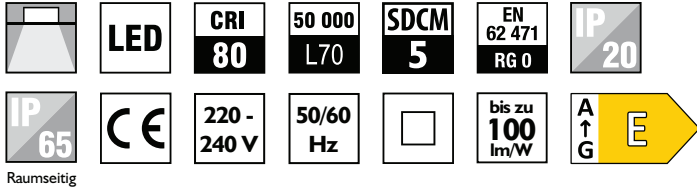

Allgemeine technische Daten

Abstrahlwinkel	60°
Farbtemperatur	3.000 K bzw. 4.000 K
Farbwiedergabeindex	CRI > 80
Farbtoleranz	SDCM 5 (initial)
Lebensdauer LED	50.000 h (L70B30) bei 25 °C
Netzspannungsbereich	AC 220 - 240 V, 50 / 60 Hz
Betriebstemperatur	-20 bis +40 °C
Anschluss	freie Kabelenden
Durchgangsverdrahtung	nein
Dimmbar	optional (DALI-DIM)
Gehäuse	Aluminium, weiß pulverbeschichtet
Reflektor	mattiert aus Aluminium
Abdeckung	prismiert aus PC
Schutzklasse	II
Schutzgrad	IP20 / IP65 raumseitig
Schlagfestigkeit	IK03
Risikogruppe (EN 62471)	0

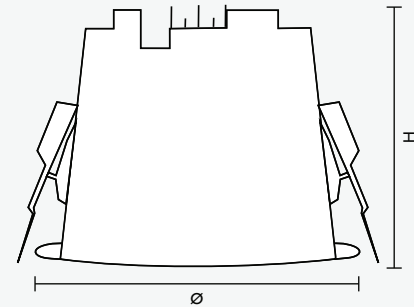
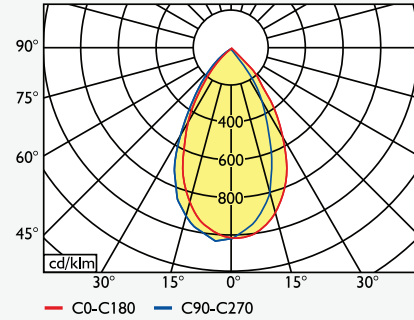

Optional:

> DALI-DIM > AC/DC-fähig > CASAMBI

Art.-Nr.	Typ	Farbtemperatur	Abmessungen (Ø x H)	Deckenausschnitt (Ø D)	Watt	Lichtstrom
LDL100055	EDS-110.10.3	3.000 K	110 x 75 mm	95 mm	10 W	970 lm
LDL100056	EDS-135.15.3	3.000 K	135 x 95 mm	125 mm	15 W	1.450 lm
LDL100057	EDS-160.25.3	3.000 K	160 x 109 mm	150 mm	25 W	2.420 lm
LDL200055	EDS-110.10.4	4.000 K	110 x 75 mm	95 mm	10 W	1.000 lm
LDL200056	EDS-135.15.4	4.000 K	135 x 95 mm	125 mm	15 W	1.500 lm
LDL200057	EDS-160.25.4	4.000 K	160 x 109 mm	150 mm	25 W	2.500 lm

APDR



Anbau-Downlight mit drei Reflektor-Varianten



> Kompaktes Anbau-Downlight mit funktionalem Design



- > Drei Reflektor-Varianten: schwarz, weiß oder Aluminium – passend für unterschiedliche Raumstile
- > Einfache Anbaumontage: flexible und schnelle Installation an Decken
- > Erhältlich in drei Durchmessern: 82, 115 und 150 mm



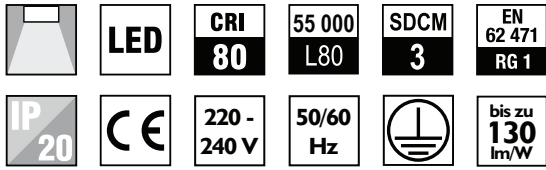

Allgemeine technische Daten

Abstrahlwinkel	60°
Farbtemperatur	4.000 K
Farbwiedergabeindex	CRI > 80
Farbtoleranz	SDCM 3 (initial)
Lebensdauer LED	55.000 h (L80B10) bei 25 °C
Netzspannungsbereich	AC 220 - 240 V, 50 / 60 Hz
Betriebstemperatur	-20 bis +25 °C
Anschluss	Steckklemme, 3-polig, max. 2,5 mm ²
Durchgangsverdrahtung	ja (Klemme mit DV-Möglichkeit)
Dimmbar	optional (DALI-DIM)
Gehäuse	Aluminium, weiß pulverbeschichtet
Leuchtenunterteil	Stahlblech
Optik	Reflektor (weiß) und prismierte Linsenoptik aus PMMA
Schutzklasse	I
Schutzgrad	IP20
Schlagfestigkeit	IK06
Risikogruppe (EN 62471)	1

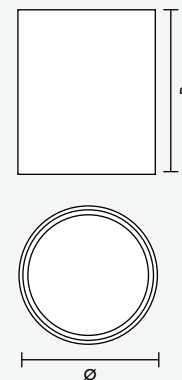
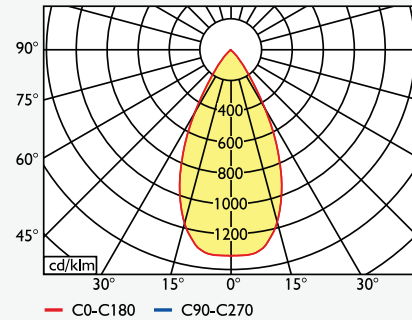

Optional:

- > 3.000 K > DALI-DIM > AC/DC-fähig
- > Reflektor schwarz > Reflektor in Aluminiumoptik

Art.-Nr.	Typ	Abmessungen (Ø x H)	Watt	Lichtstrom
3332000	APDR 6.4.RW	82 x 106 mm	6 W	690 lm
3332001	APDR 9.4.RW	82 x 106 mm	9 W	1.130 lm
3332002	APDR 13.4.RW	115 x 120 mm	13 W	1.685 lm
3332003	APDR 26.4.RW	115 x 120 mm	26 W	3.100 lm
3332004	APDR 18.4.RW	150 x 143 mm	18 W	2.330 lm
3332005	APDR 33.4.RW	150 x 143 mm	33 W	3.750 lm
3332006	APDR 40.4.RW	150 x 143 mm	40 W	4.025 lm

Stehleuchte mit indirektem Lichtanteil



> Elegante Stehleuchte für flexible Lichtgestaltung und Raumwirkung



- > Lichthelligkeit flexibel anpassbar für eine optimale Atmosphäre
- > Sofort einsatzbereit ohne großen Aufwand



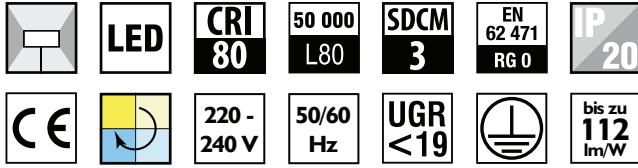

Allgemeine technische Daten	
Abstrahlwinkel	90° (direkter Anteil) 105° (indirekter Anteil)
Farbtemperatur	4.000 K
Farbwiedergabeindex	CRI > 80
Farbtoleranz	SDCM 3 (initial)
Lebensdauer LED	50.000 h (L80B10) bei 25 °C
Netzspannungsbereich	AC 220 - 240 V, 50 / 60 Hz
Betriebstemperatur	-20 bis +25 °C
Anschluss	Schuko-Stecker
Dimmbar	optional (DALI-DIM)
Gehäuse	Aluminium, grau pulverbeschichtet
Leuchtenfuß	Stahl, grau pulverbeschichtet
Abdeckung	mikroprismatisch (direkter Anteil), opal (indirekter Anteil)
Schutzklasse	I
Schutzgrad	IP20
Schlagfestigkeit	IK03
UGR	<19
Risikogruppe (EN 62471)	0

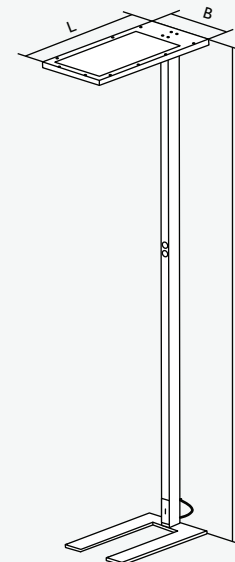
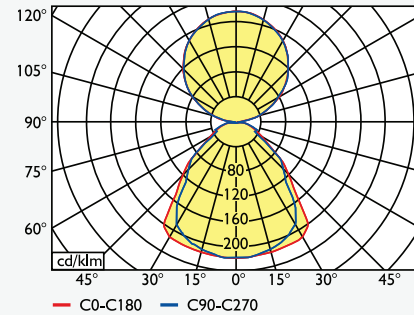

Optional:

> 3.000 K > Tunable-White > RAL-Farben

Art.-Nr.	Typ	Abmessungen (L x B x H)	Watt	Lichtstrom direkt / indirekt
3382500	MSL 52.4	620 x 300 x 2.000 mm	52 W	5.800 lm
3382505	MSL 80.4	620 x 300 x 2.000 mm	80 W	8.500 lm

Stehleuchte mit indirektem Lichtanteil



> Elegante Stehleuchte mit langer Auslage



- > Kombination aus Direkt- und Indirektbeleuchtung für optimale Ausleuchtung
- > Sanfter Übergang von stimmungsvollem Ambiente – bis hin zu leistungsstarkem Arbeitslicht
- > Brillantes, gleichmäßiges Licht bei maximaler Energieeffizienz



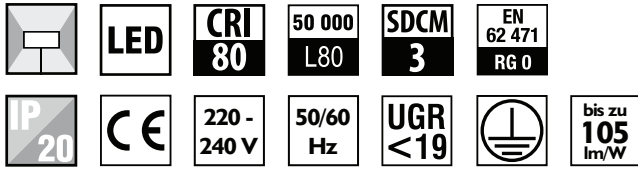

Allgemeine technische Daten	
Abstrahlwinkel	75° (direkter Anteil) / 110° (indirekter Anteil)
Farbtemperatur	4.000 K
Farbwiedergabeindex	CRI > 80
Farbtoleranz	SDCM 3 (initial)
Lebensdauer LED	50.000 h (L80B10) bei 25 °C
Netzspannungsbereich	AC 220 - 240 V, 50 / 60 Hz
Betriebstemperatur	-20 bis +25 °C
Anschluss	Schuko-Stecker
Dimmbar	optional (DALI-DIM)
Gehäuse	Aluminium, weiß pulverbeschichtet
Leuchtenfuß	Stahl, weiß pulverbeschichtet
Abdeckung	Kunststoffraster schwarz (glänzend oder matt, direkter Anteil), opal (indirekter Anteil)
Schutzklasse	I
Schutzgrad	IP20
Schlagfestigkeit	IK03
UGR	<19
Risikogruppe (EN 62471)	0

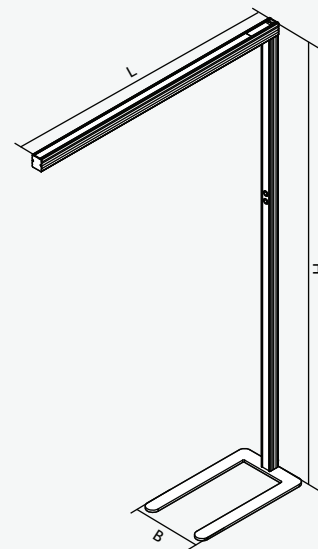
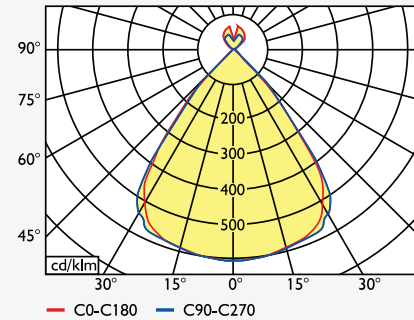

Optional:

- > 2.700 K, 3.000 K, 5.700K > DALI-DIM
- > RAL-Farben > Kunststoffraster weiß

Art.-Nr.	Typ	Abmessungen (L x B x H)	Watt	Lichtstrom
3382520	MSD 42.4	1.230 x 300 x 2.000 mm	42 W	4.400 lm

Pendelleuchte mit indirektem Lichtanteil UGR<19



> Hohe Effizienz – angenehmes Licht



- > Direkte und indirekte Lichtverteilung für blendfreies Arbeiten und stimmungsvolle Atmosphäre
- > Ermüdungsfreies Sehen – perfekt für Bildschirmarbeitsplätze
- > Inklusive höhenverstellbarer Seilabhängung für flexible Installation
- > Flaches Design fügt sich harmonisch in jedes Raumkonzept ein

 **Blend- & Flickerfrei für
konzentriertes Arbeiten
UGR<19**

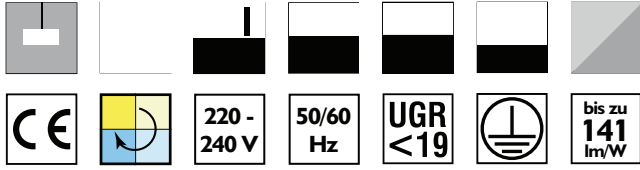

Allgemeine technische Daten

Abstrahlwinkel	105° (direkter Anteil) / 110° (indirekter Anteil)
Farbtemperatur	4.000 K
Farbwiedergabeindex	CRI > 80
Farbtoleranz	SDCM 3 (initial)
Lebensdauer LED	50.000 h (L80B10) bei 25 °C
Netzspannungsbereich	AC 220 - 240 V, 50 / 60 Hz
Betriebstemperatur	-20 bis +25 °C
Anschluss	Steckklemme, 3-polig, max. 2,5 mm ²
Durchgangsverdrahtung	ja (Klemme mit DV-Möglichkeit)
Dimmbar	optional (DALI-DIM)
Gehäuse/Rahmen	Aluminium, eloxiert
Deckenbaldachin	Stahlblech, grau pulverbeschichtet
Abdeckung	MPRM aus PMMA
Schutzklasse	I
Schutzgrad	IP20
Schlagfestigkeit	IK03
UGR	<19
Risikogruppe (EN 62471)	0

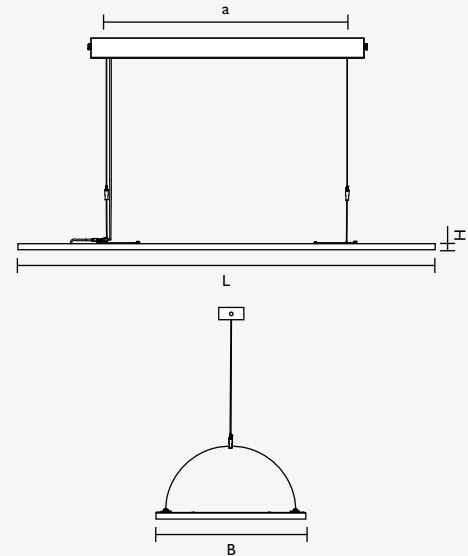
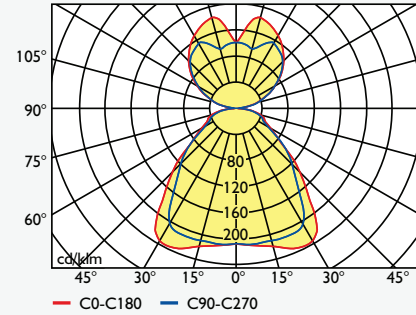

Optional:

- > 3.000 K, 5.700 K > DALI-DIM > AC/DC-fähig
- > Tunable-White > CASAMBI

Art.-Nr.	Typ	Abmessungen (L x B x H)	Watt	Lichtstrom
3382011	MPDI 34.4	1.200 x 300 x 15 mm	34 W	4.800 lm
3382012	MPDI 50.4	1.200 x 300 x 15 mm	50 W	6.800 lm
3382013	MPDI 70.4	1.200 x 300 x 15 mm	70 W	9.100 lm

LED Anbau- und Pendelleuchte mit Daisy-Rasteroptik (UGR<16)



> Außergewöhnliches Design und hohe Effizienz

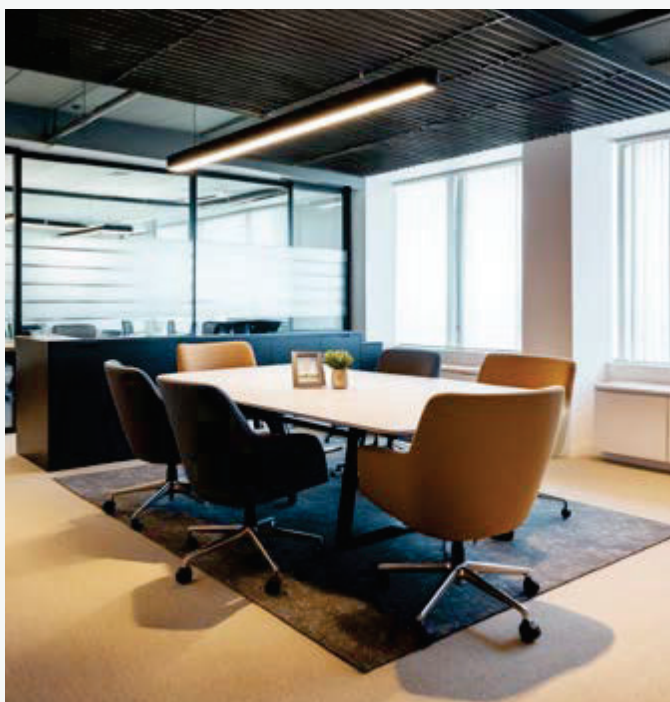

- > Durch ihre vielseitige Konfigurationsmöglichkeiten eignet sich diese Leuchte perfekt für geschmackvoll gestaltete Innenräume
- > Vielfältige RAL-Farbtöne: individuell konfigurierbar zur perfekten Integration ins Raumkonzept
- > Spezielle DAISY-Rasteroptik für besonders niedrige Blendung: UGR<16

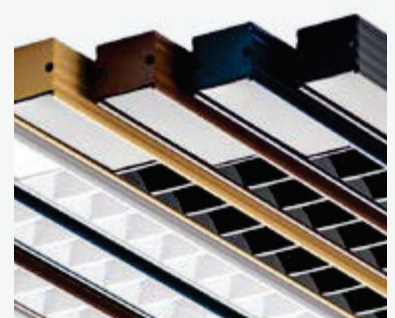

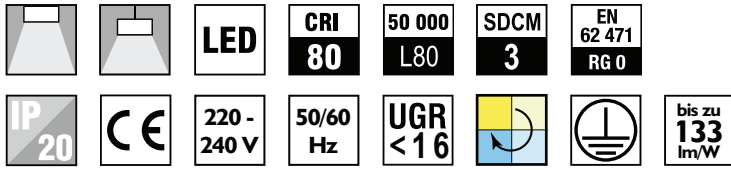

Allgemeine technische Daten	
Abstrahlwinkel	50° / 80°
Farbtemperatur	4.000 K
Farbwiedergabeindex	CRI > 80
Farbtoleranz	SDCM 3 (initial)
Lebensdauer LED	50.000 h (L80B10) bei 25 °C
Netzspannungsbereich	AC 220 - 240 V, 50 / 60 Hz
Betriebstemperatur	-20 bis +25 °C
Anschluss	Steckklemme, 3-polig, max. 2,5 mm ²
Durchgangsverdrahtung	ja (Klemme mit DV-Möglichkeit)
Dimmbar	optional (DALI-DIM)
Gehäuse	Aluminium, schwarz pulverbeschichtet
Abdeckung	Kunststoffraster schwarz (glänzend oder matt) aus PC
Optik	Linsenoptik aus PMMA
Schutzklasse	I
Schutzgrad	IP20
Schlagfestigkeit	IK03
UGR	< 16
Risikogruppe (EN 62471)	0

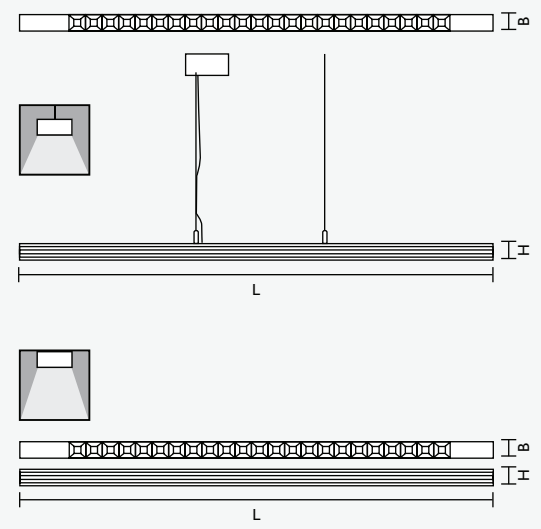
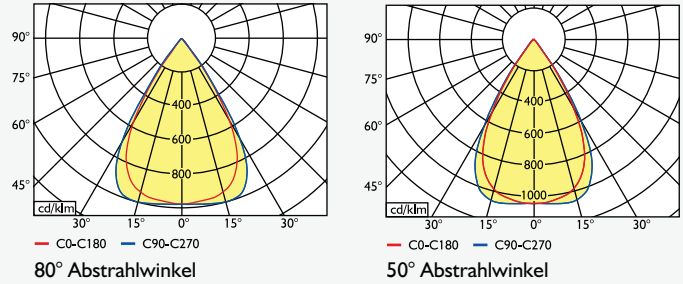

Optional:

- > 3.000 K, 5.700 K, 6.500 K > DALI-DIM > AC/DC-fähig > CASAMBI > Tunable-White
- > Durchgangsverdrahtung > direkt / indirekt strahlende Version > Einbauvariante für Gipskartondecken
- > verschiedene Rasterfarben und -oberflächen: weiß, schwarz, rot, gold (matt oder glänzend)
- > Abhänge-Set > Anfangs-/Mittel-/Endleuchten für Lichtbandinstallation (Modullänge 1.142 mm)

Art.-Nr.	Typ	Abmessungen (L x B x H)	Watt	Lichtstrom
3382102	MDON 11.4	1.358 x 48 x 57 mm	11 W	1.450 lm
3382103	MDON 16.4	1.358 x 48 x 57 mm	16 W	2.100 lm
3382104	MDON 23.4	1.358 x 48 x 57 mm	23 W	3.050 lm
3382105	MDON 28.4	1.358 x 48 x 57 mm	28 W	3.600 lm
3382100	MDON 37.4	1.358 x 48 x 57 mm	37 W	4.700 lm
3382101	MDON 52.4	1.620 x 48 x 57 mm	52 W	6.300 lm

Universal-Pendelleuchte mit mikroprismatischer Abdeckung



> Leuchte in ultra schlankem Design



- > Direkt-/Indirektlicht kombinierbar: für ausgewogene Raumbeleuchtung und angenehme Atmosphäre
- > Vielfältige RAL-Farbtöne: individuell konfigurierbar zur perfekten Integration ins Raumkonzept
- > Abdeckungsoptionen: mikroprismatisch, opal oder mit Raster – für optimale Lichtstreuung und Blendschutz

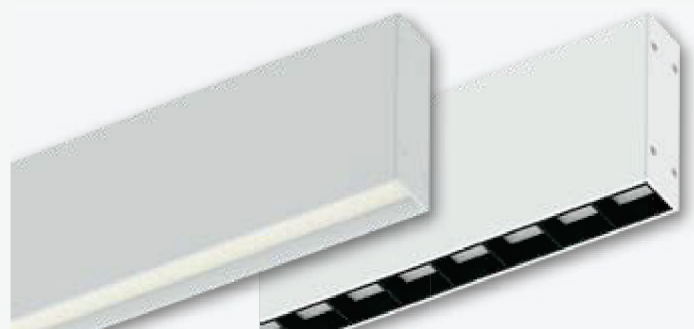

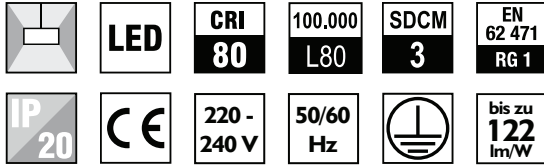

Allgemeine technische Daten

Abstrahlwinkel	75° (direkter Anteil) / 110° (indirekter Anteil) bei MPRM 65° (direkter Anteil) / 110° (indirekter Anteil) bei PR-HG
Farbtemperatur	4.000 K
Farbwiedergabeindex	CRI > 80
Farbtoleranz	SDCM 3 (initial)
Lebensdauer LED	100.000 h (L80B10) bei 25 °C
Netzspannungsbereich	AC 220 - 240 V, 50 / 60 Hz
Betriebstemperatur	-20 bis +40 °C
Anschluss	Steckklemme, 5-polig, max. 2,5 mm ²
Durchgangsverdrahtung	ja (Klemme mit DV-Möglichkeit)
Dimmbar	optional (DALI-DIM)
Gehäuse	Aluminium, schwarz pulverbeschichtet
Abdeckung	MPRM aus PMMA oder Parabolraaster mit hinterlegter MPRM-Abdeckung
Schutzklasse	I
Schutzgrad	IP20
Schlagfestigkeit	IK04
Risikogruppe (EN 62471)	1

Optional:

- > 3.000 K > DALI-DIM > AC/DC-fähig
- > Durchgangsverdrahtung > opale Abdeckung
- > Innenverbinder für Lichtbandinstallation

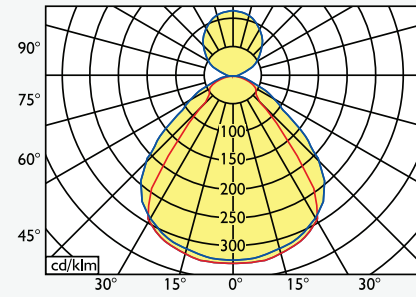

MPRM

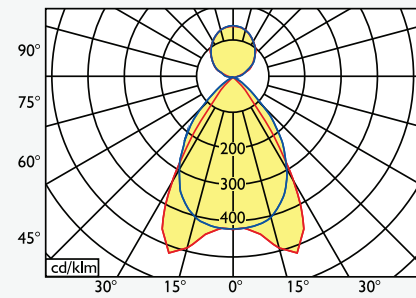

PR-HG

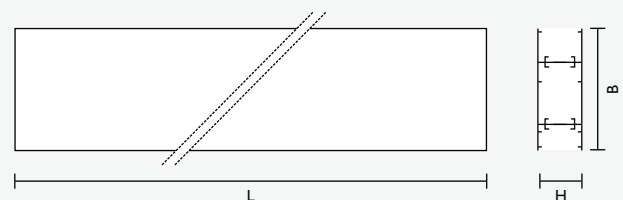

Art.-Nr.	Typ	Abmessungen (L x B x H)	Watt	Lichtstrom direkt	Lichtstrom indirekt
PL4086172	PPL 37.4.MPRM	1.085 x 28 x 100 mm	37 W	2.880 lm	1.300 lm
PL4086186	PPL 59.4.MPRM	1.625 x 28 x 100 mm	59 W	4.310 lm	2.600 lm
PL4086200	PPL 79.4.MPRM	2.170 x 28 x 100 mm	79 W	5.750 lm	3.900 lm
PL4086364	PPL 33.4.PR-HG	1.085 x 28 x 100 mm	33 W	2.150 lm	1.300 lm
PL4086378	PPL 53.4.PR-HG	1.625 x 28 x 100 mm	53 W	3.230 lm	2.600 lm
PL4086392	PPL 73.4.PR-HG	2.170 x 28 x 100 mm	73 W	4.300 lm	3.900 lm

PLLD-R



Anbau- und Pendelleuchte mit opaler Abdeckung



> Stilvolle Ringleuchte für moderne Raumgestaltung



- > Blickfang in jeder Umgebung – ideal für repräsentative Räume
- > Für flexible Lichtgestaltung und Raumwirkung – auch mit indirektem Anteil erhältlich
- > Perfekte Anpassung an Raumgröße und Stil
- > Für individuelle Lichtstimmungen – auch DALI-kompatibel erhältlich
- > Elegant, stabil und höhenverstellbar
- > Unterschiedliche Farben und Ausführungen möglich



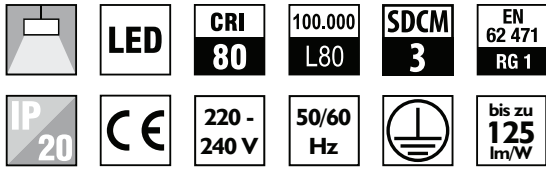

Allgemeine technische Daten	
Abstrahlwinkel	100°
Farbtemperatur	4.000 K
Farbwiedergabeindex	CRI > 80
Farbtoleranz	SDCM 3 (initial)
Lebensdauer LED	100.000 h (L80B10) bei 25 °C
Netzspannungsbereich	AC 220 - 240 V, 50 / 60 Hz
Betriebstemperatur	-20 bis +25 °C
Anschluss	Anschlusskabel 3-polig, 3 x 0,75 mm ²
Durchgangsverdrahtung	nein
Dimmbar	optional (DALI-DIM)
Gehäuse	Aluminium, grau pulverbeschichtet
Abdeckung	opal aus PC
Schutzklasse	I
Schutzgrad	IP20
Schlagfestigkeit	IK04
Risikogruppe (EN 62471)	1

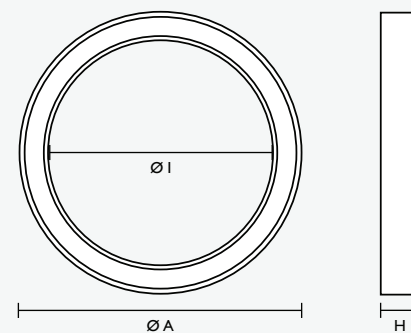
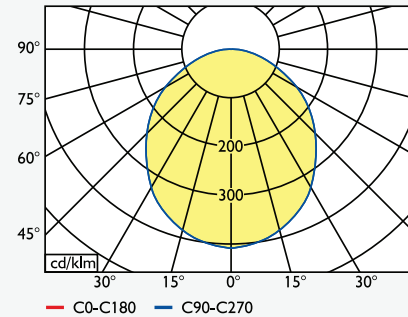

Optional:

- > 3.000 K > DALI-DIM > AC/DC-fähig > CASAMBI
- > Indirektanteil > Dreiecks- oder Quadratleuchte

Art.-Nr.	Typ	Abmessungen (ØA / ØI x H)	Watt	Lichtstrom
PL4099001	PLLD-R.38.4.OP	640 / 520 x 62 mm	38 W	4.745 lm
PL4090708	PLLD-R.86.4.OP	800 / 600 x 62 mm	86 W	8.650 lm
PL4090722	PLLD-R.140.41.OP	1.200 / 1.000 x 62 mm	140 W	14.000 lm
PL4100108	PLLD-R.146.4.OP	1.400 / 1.200 x 62 mm	146 W	15.900 lm
PL4100112	PLLD-R.166.4.OP	1.600 / 1.400 x 62 mm	166 W	18.000 lm
PL4100122	PLLD-R.220.4.OP	2.100 / 1.900 x 62 mm	220 W	24.200 lm
PL4100136	PLLD-R.300.4.OP	2.800 / 2.600 x 62 mm	300 W	33.000 lm
PL4100150	PLLD-R.429.4.OP	4.000 / 3.800 x 62 mm	429 W	47.000 lm
PL4100164	PLLD-R.574.4.OP	5.300 / 5.100 x 62 mm	574 W	62.800 lm

Modulares Aluminium-Profilssystem mit opaler oder mikroprismatischer Abdeckung



> Vielfältige Gestaltungsmöglichkeiten



- > Durch drei Abdeckungsvarianten und verschiedene Längen flexibel planbar für jedes Projekt
- > Ideal für durchgängige Lichtlinien in Kombination mehrerer Leuchten
- > Mit Indirektanteil für eine dezente Deckenaufhellung erhältlich
- > Für smarte Lichtsteuerung und individuelle Anpassung
- > Ausführung mit Parabolraster erfüllt die Richtlinien für eine besonders blendarme Beleuchtung von Bildschirmarbeitsplätzen (UGR<19)
- > Zubehör exklusive



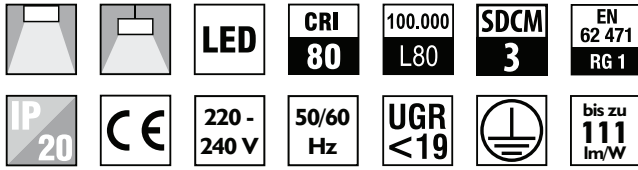

Allgemeine technische Daten	
Abstrahlwinkel	60° (MPRM) / 100° (Opal)
Farbtemperatur	4.000 K
Farbwiedergabeindex	CRI > 80
Farbtoleranz	SDCM 3 (initial)
Lebensdauer LED	100.000 h (L80B10) bei 25 °C
Netzspannungsbereich	AC 220 - 240 V, 50 / 60 Hz
Betriebstemperatur	-20 bis +25 °C
Anschluss	Steckklemme, 5-polig, max. 2,5 mm ²
Durchgangsverdrahtung	ja, 5 x 1,5 mm ²
Dimmbar	optional (DALI-DIM)
Gehäuse	Aluminium, grau pulverbeschichtet
Reflektor	Aluminium, hochglanz
Abdeckung	mikroprismatisch (MPRM) oder opal (OP) aus PMMA
Schutzklasse	I
Schutzgrad	IP20
Schlagfestigkeit	IK04
UGR	<19
Risikogruppe (EN 62471)	1

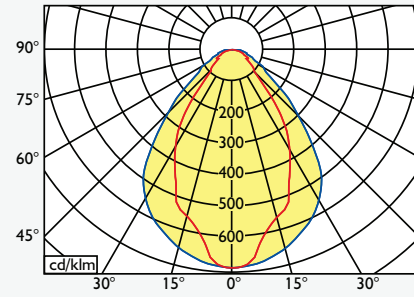

MPRM
— C0-C180 — C90-C270

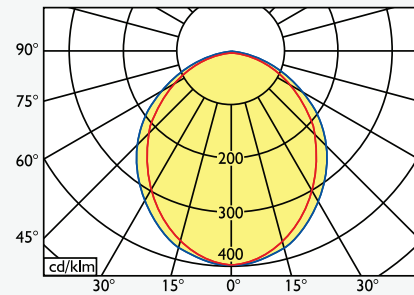

Opal
— C0-C180 — C90-C270

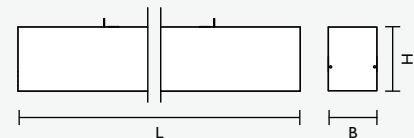

Optional:

- > 3.000 K > DALI-DIM > AC/DC-fähig > CASAMBI
- > direkt / indirekt > Notlicht-Pack > Parabolraster
- > Einspeise-Set > Endstück > Blindabdeckung
- > Innenverbinder > Wandbefestigung > Seilpendel-Set

Art.-Nr.	Typ	Abmessungen (L x B x H)	Watt	Lichtstrom
PL4040564	PLLD 13.4.MPRM	545 x 73 x 75 mm	13 W	1.230 lm
PL4040578	PLLD 25.4.MPRM	1.085 x 73 x 75 mm	25 W	2.560 lm
PL4040592	PLLD 36.4.MPRM	1.625 x 73 x 75 mm	36 W	3.940 lm
PL4040606	PLLD 48.4.MPRM	2.170 x 73 x 75 mm	48 W	5.320 lm
PL4040508	PLLD 13.4.OP	545 x 73 x 75 mm	13 W	1.130 lm
PL4040522	PLLD 25.4.OP	1.085 x 73 x 75 mm	25 W	2.380 lm
PL4040536	PLLD 36.4.OP	1.625 x 73 x 75 mm	36 W	3.680 lm
PL4040550	PLLD 48.4.OP	2.170 x 73 x 75 mm	48 W	4.950 lm

PLLD GK



Modulares Aluminium-Einbauprofilssystem mit opaler oder mikroprismatischer Abdeckung



> Ideal für Rasterdecken, Gipskarton- und Systemdecken



- > Vielfältige Gestaltungsmöglichkeiten
- > Als Einzelleuchte, oder in Verbindung mit diversen Zubehörteilen, als geschlossenes Lichtsystem
- > Für moderne Lichtsteuerungssysteme



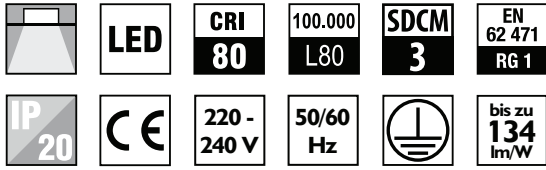

Allgemeine technische Daten	
Abstrahlwinkel	60° (MPRM) / 105° (Opal)
Farbtemperatur	4.000 K
Farbwiedergabeindex	CRI > 80
Farbtoleranz	SDCM 3 (initial)
Lebensdauer LED	100.000 h (L80B10) bei 25 °C
Netzspannungsbereich	AC 220 - 240 V, 50 / 60 Hz
Betriebstemperatur	-20 bis +40 °C
Anschluss	Steckklemme, 5-polig, max. 2,5 mm ²
Durchgangsverdrahtung	ja, 5 x 1,5 mm ²
Dimmbar	optional (DALI-DIM)
Gehäuse	Aluminium, grau pulverbeschichtet
Reflektor	Aluminium
Abdeckung	mikroprismatisch (MPRM) oder opal (OP) aus PMMA
Schutzklasse	I
Schutzgrad	IP20
Schlagfestigkeit	IK04
Risikogruppe (EN 62471)	1

Optional:

- > 3.000 K > DALI-DIM > AC/DC-fähig > CASAMBI
- > Notlicht-Pack > Endstück > Innenverbinder
- > Winkelstück 587 x 587 mm

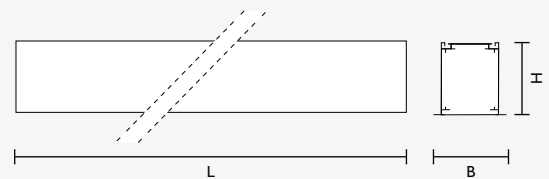
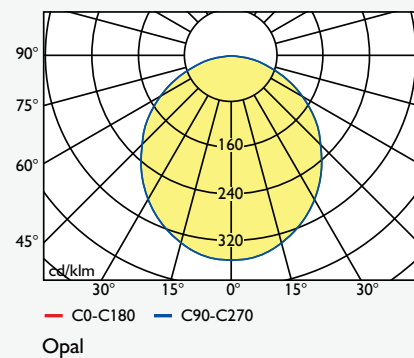
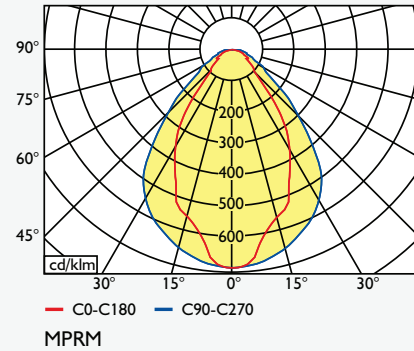

Art.-Nr.	Typ	Abmessungen (L x B x H)	Watt	Lichtstrom
PL4040864	PLLD GK 13.4.MPRM	545 x 73 x 75 mm	13 W	1.610 lm
PL4040878	PLLD GK 25.4.MPRM	1.085 x 73 x 75 mm	25 W	3.215 lm
PL4040892	PLLD GK 36.4.MPRM	1.625 x 73 x 75 mm	36 W	4.825 lm
PL4040906	PLLD GK 48.4.MPRM	2.170 x 73 x 75 mm	48 W	6.430 lm
PL4041108	PLLD GK 13.4.OP	545 x 73 x 75 mm	13 W	1.480 lm
PL4041122	PLLD GK 25.4.OP	1.085 x 73 x 75 mm	25 W	2.955 lm
PL4041136	PLLD GK 36.4.OP	1.625 x 73 x 75 mm	36 W	4.425 lm
PL4041150	PLLD GK 48.4.OP	2.170 x 73 x 75 mm	48 W	5.900 lm

PLLD AS



Modulares Aluminium-Profilssystem asymmetrisches Licht



> Funktionales Design, gezielte Lichtverteilung



- > Perfekt zur Ausleuchtung von Wänden, Tafeln oder vertikalen Flächen – ideal für Bildungs- und Präsentationsräume
- > Blendfreies, präzise gerichtetes Licht für optimalen Sehkomfort
- > Anbau- oder Pendelmontage möglich: flexibel einsetzbar je nach Raumhöhe und architektonischem Konzept
- > Als Einzelleuchte, oder in Verbindung mit diversen Zubehörteilen, als geschlossenes Lichtsystem
- > Auch als Einbauvariante für geschlossene Decken erhältlich

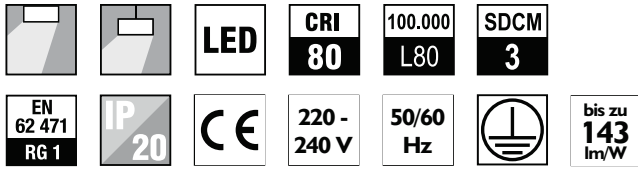

Allgemeine technische Daten	
Abstrahlwinkel	asymmetrisch
Farbtemperatur	4.000 K
Farbwiedergabeindex	CRI > 80
Farbtoleranz	SDCM 3 (initial)
Lebensdauer LED	100.000 h (L80B10) bei 25 °C
Netzspannungsbereich	AC 220 - 240 V, 50 / 60 Hz
Betriebstemperatur	-20 bis +25 °C
Anschluss	Steckklemme, 5-polig, max. 2,5 mm ²
Durchgangsverdrahtung	ja, 5 x 1,5 mm ²
Dimmbar	optional (DALI-DIM)
Gehäuse	Aluminium, grau pulverbeschichtet
Optik	Linsenoptik aus PMMA
Schutzklasse	I
Schutzgrad	IP20
Schlagfestigkeit	IK04
Risikogruppe (EN 62471)	1

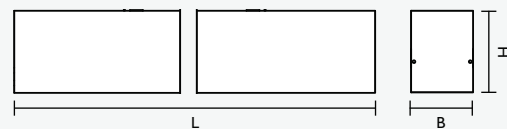
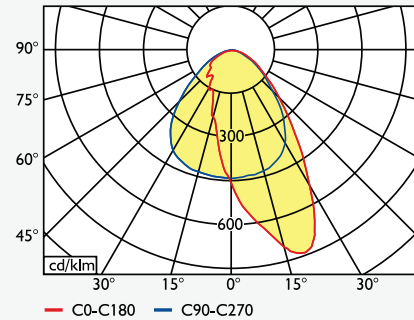

Optional:

- > 3.000 K > DALI-DIM > AC/DC-fähig > CASAMBI
- > Einbauvariante für Gipskartondecken > Notlicht-Pack > Seilpendel-Set

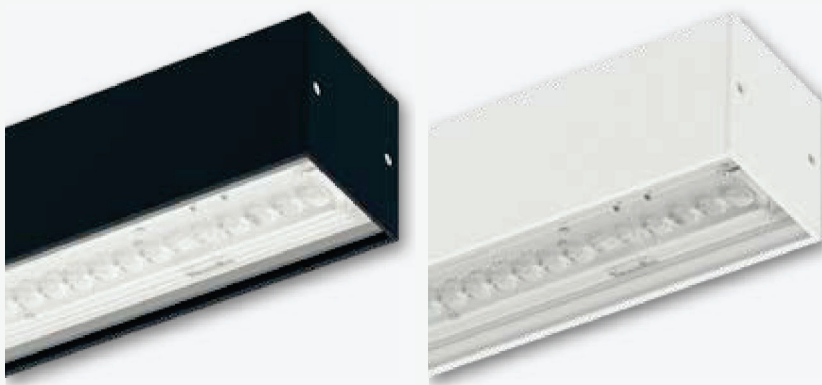

Art.-Nr.	Typ	Abmessungen (L x B x H)	Watt	Lichtstrom
PL4070280	PLLD AS 19.4	575 x 65 x 65 mm	19 W	2.610 lm
PL4070281	PLLD AS 37.4	1.135 x 65 x 65 mm	37 W	5.220 lm
PL4070282	PLLD AS 55.4	1.695 x 65 x 65 mm	55 W	7.825 lm
PL4070283	PLLD AS 73.4	2.255 x 65 x 65 mm	73 W	10.435 lm



WAPV



Wandanbauleuchte mit opaler Abdeckung



> Wandleuchte für Akzent- & Allgemeinbeleuchtung



- > Ideal als Unterbauleuchte in medizinischen Einrichtungen wie Krankenhäusern und Pflegeheimen
- > Kann mit Zubehör auch als Pendelleuchte oder in durchgängigen Lichtlinien montiert werden
- > Erhältlich in allen gängigen RAL-Farbtönen für maximale Gestaltungsfreiheit



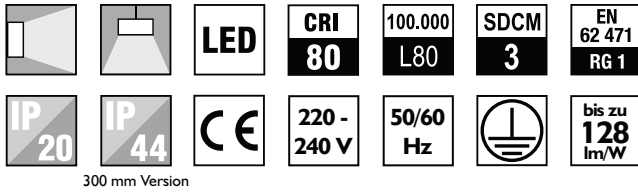

Allgemeine technische Daten	
Abstrahlwinkel	105°
Farbtemperatur	4.000 K
Farbwiedergabeindex	CRI > 80
Farbtoleranz	SDCM 3 (initial)
Lebensdauer LED	100.000 h (L80B10) bei 25 °C
Netzspannungsbereich	AC 220 - 240 V, 50 / 60 Hz
Betriebstemperatur	0 bis +40 °C
Anschluss	Steckklemme, 3-polig, max. 2,5 mm ²
Durchgangsverdrahtung	ja (Klemme mit DV-Möglichkeit)
Dimmbar	optional (DALI-DIM)
Gehäuse	Aluminium, weiß pulverbeschichtet
Einbauplatine	Stahlblech, weiß pulverbeschichtet
Abdeckung	opal aus PMMA
Schutzklasse	I
Schutzgrad	IP20 / IP44* (300 mm)
Schlagfestigkeit	IK04
Risikogruppe (EN 62471)	1

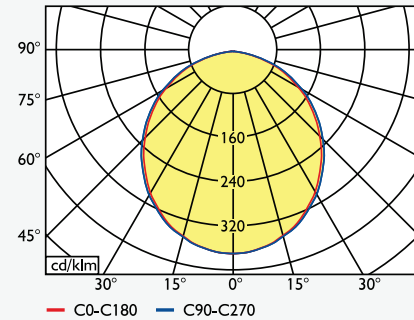

Optional:

- > 3.000 K > DALI-DIM > AC/DC-fähig > Notlicht-Pack
- > Bewegungsmelder > Durchgangsverdrahtung > mikroprismatisch
- > Seilpendel-Set > Innenverbinder für Bandausführung

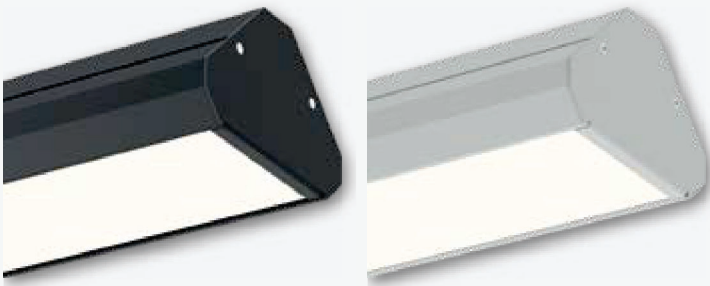

Art.-Nr.	Typ	Abmessungen (L x B x H)	Watt	Lichtstrom
PL4022195*	WAPV 300.9.4.OP	300 x 101 x 64 mm	9 W	950 lm
PL4022820	WAPV 875.24.4.OP	875 x 101 x 64 mm	24 W	2.830 lm
PL4022834	WAPV 1165.31.4.OP	1.165 x 101 x 64 mm	31 W	3.770 lm
PL4022848	WAPV 1455.38.4.OP	1.455 x 101 x 64 mm	38 W	4.710 lm
PL4022862	WAPV 1745.44.4.OP	1.745 x 101 x 64 mm	44 W	5.650 lm

Anbauleuchte mit opaler oder mikroprismatischer Abdeckung

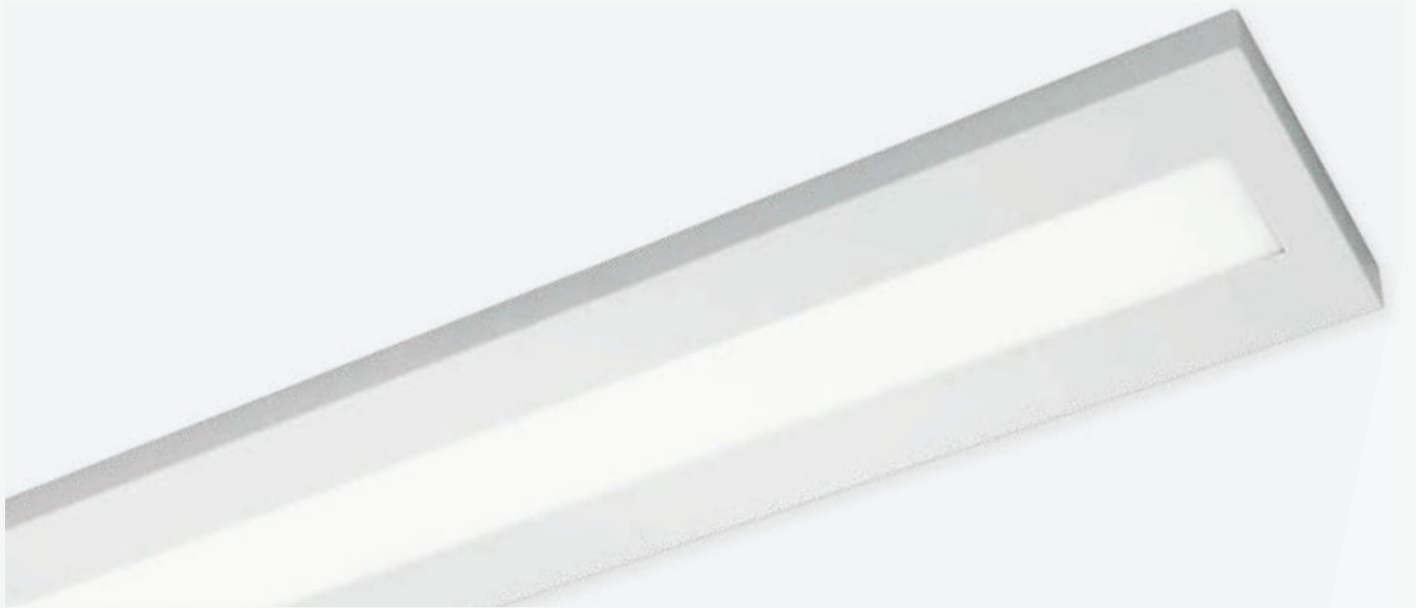

> Zeitlos und funktional



- > Anbauleuchte mit klassischem, gradlinigem Design
- > Erfüllt die Richtlinien für eine besonders blendarme Beleuchtung von Bildschirmarbeitsplätzen (UGR<19)
- > Einfache Montage



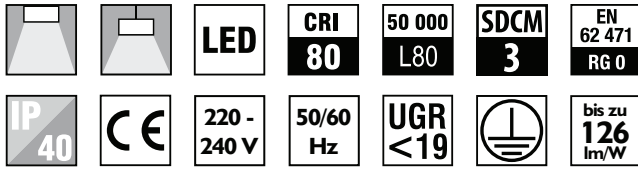

Allgemeine technische Daten

Abstrahlwinkel	80° (MPRM) / 105° (opal)
Farbtemperatur	4.000 K
Farbwiedergabeindex	CRI > 80
Farbtoleranz	SDCM 3 (initial)
Lebensdauer LED	50.000 h (L80B10) bei 25 °C
Netzspannungsbereich	AC 220 - 240 V, 50/60 Hz
Betriebstemperatur	-20 bis +25 °C
Anschluss	Steckklemme, 3-polig, max. 2,5 mm ²
Durchgangsverdrahtung	ja
Dimmbar	optional (DALI-DIM)
Gehäuse	Stahlblech, weiß pulverbeschichtet
Leuchtenunterteil	Stahlblech, weiß pulverbeschichtet
Abdeckung	mikroprismatisch (MPRM) oder opal (OP) aus PMMA
Schutzklasse	I
Schutzgrad	IP40
Schlagfestigkeit	IK03
UGR	< 19*
Risikogruppe (EN 62471)	0

Optional:

- > 2.700 K, 3.000 K, 5.700 K, 6.500 K > DALI-DIM
- > AC/DC-fähig > CASAMBI > Notlicht-Pack

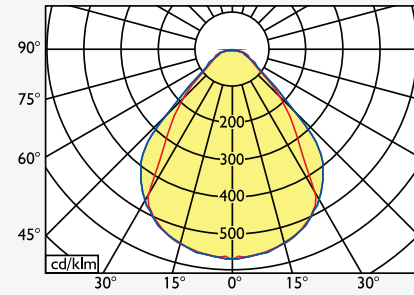

MPRM

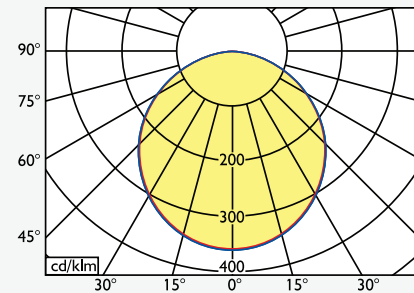

Opal

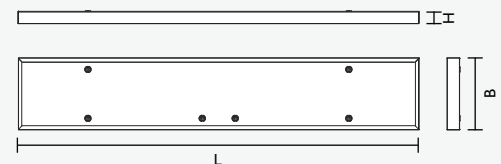

Art.-Nr.	Typ	Abmessungen (L x B x H)	Watt	Lichtstrom
3380000	MABL.O.36.4	1.230 x 220 x 40 mm	36 W	4.400 lm
3380002	MABL.O.52.4	1.230 x 220 x 40 mm	52 W	5.700 lm
3380003	MABL.O.36.4	1.535 x 220 x 40 mm	36 W	4.450 lm
3380004	MABL.O.52.4	1.535 x 220 x 40 mm	52 W	6.000 lm
3380005	MABL.MPRM.36.4*	1.230 x 220 x 40 mm	36 W	4.500 lm
3380006	MABL.MPRM.52.4	1.230 x 220 x 40 mm	52 W	6.000 lm
3380007	MABL.MPRM.36.4*	1.535 x 220 x 40 mm	36 W	4.550 lm
3380008	MABL.MPRM.52.4	1.535 x 220 x 40 mm	52 W	6.100 lm

Anbau- und Pendelleuchte mit Parabolraster

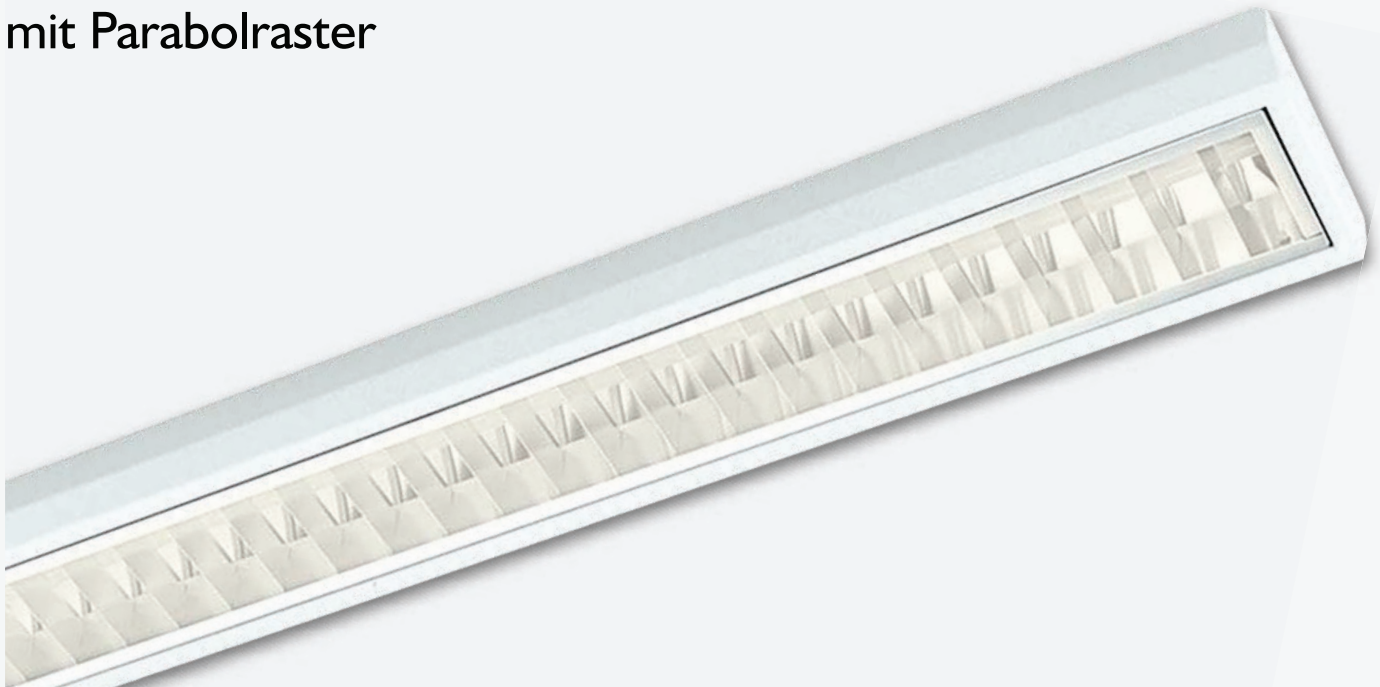

> Klassische Rasterleuchte mit hoher Effizienz



- > Optimierte Lichtlenkung für maximale Effizienz und minimale Blendung (UGR<19)
- > Individuell anpassbar dank verschiedener Leistungsvarianten, Montagezubehör und RAL-Tönen
- > Pulverbeschichtet für Langlebigkeit und ein hochwertiges Erscheinungsbild

 **Blend- & Flickerfrei für konzentriertes Arbeiten**
UGR<19

 **Mit Schalter wählbare Lichtintensität**

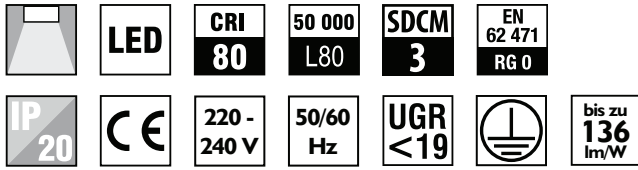

Allgemeine technische Daten

Abstrahlwinkel	75°
Farbtemperatur	4.000 K
Farbwiedergabeindex	CRI > 80
Farbtoleranz	SDCM 3 (initial)
Lebensdauer LED	50.000 h (L80B10) bei 25 °C
Netzspannungsbereich	AC 220 - 240 V, 50 / 60 Hz
Betriebstemperatur	-20 bis +25 °C
Anschluss	Steckklemme, 3-polig, max. 2,5 mm ²
Durchgangsverdrahtung	ja (Klemme mit DV-Möglichkeit)
Dimmbar	optional (DALI-DIM)
Gehäuse	Stahlblech, weiß pulverbeschichtet
Raster	Aluminium, hochglänzend, doppelt-parabolisch
Abdeckung	opaler Diffusor aus PMMA
Schutzklasse	I
Schutzgrad	IP20
Schlagfestigkeit	IK03
UGR	<19
Risikogruppe (EN 62471)	0

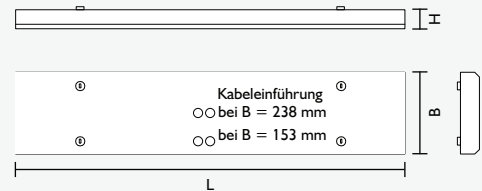
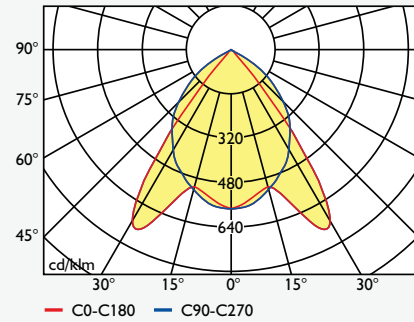

Optional:

- > 3.000 K > DALI-DIM > AC/DC-fähig > CASAMBI
- > Seilpendel-Set

Art.-Nr.	Typ	Abmessungen (L x B x H)	Watt	Lichtstrom
3390002MW	LLX 37.4.1.M	1.210 x 153 x 52 mm	19 - 37 W	2.500 - 4.500 lm
3390001MW	LLX 39.4.2.M	1.210 x 238 x 52 mm	21 - 39 W	2.400 - 5.000 lm
3390004MW	LLX 46.4.1.L	1.510 x 153 x 52 mm	22 - 46 W	3.000 - 6.000 lm
3390000MW	LLX 58.4.2.L	1.510 x 238 x 52 mm	33 - 58 W	4.400 - 7.000 lm

Anbauleuchte mit asymmetrischem Reflektor



> Leuchte mit präziser Lichtlenkung



- > Optimale Lichtverteilung für wandnahe Beleuchtung und gezielte Flächenausleuchtung
- > Ideal zur Beleuchtung von Tafeln, Whiteboards, Verkaufsregalen oder Bildern
- > Anbau - und Pendelmontage



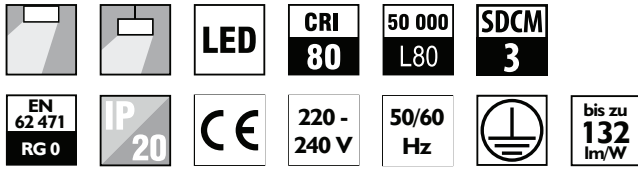

Allgemeine technische Daten

Abstrahlwinkel	asymmetrisch
Farbtemperatur	4.000 K
Farbwiedergabeindex	CRI > 80
Farbtoleranz	SDCM 3 (initial)
Lebensdauer LED	50.000 h (L80B10) bei 25 °C
Netzspannungsbereich	AC 220 - 240 V, 50 / 60 Hz
Betriebstemperatur	-20 bis +25 °C
Anschluss	Steckklemme, 3-polig, max. 2,5 mm ²
Durchgangsverdrahtung	ja
Dimmbar	optional (DALI-DIM)
Gehäuse	Stahlblech, weiß pulverbeschichtet
Leuchtenunterteil	Stahlblech, weiß pulverbeschichtet
Abdeckung	asymmetrischer Reflektor und opaler Diffusor
Schutzklasse	I
Schutzgrad	IP20
Schlagfestigkeit	IK03
Risikogruppe (EN 62471)	0

Optional:

- > 3.000 K, 5.700 K > DALI-DIM > AC/DC-fähig
- > CASAMBI > Seilpendel-Set > Y-Seilpendel-Set

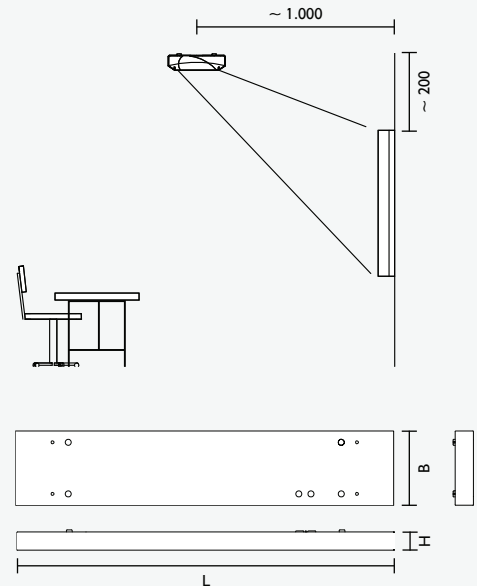
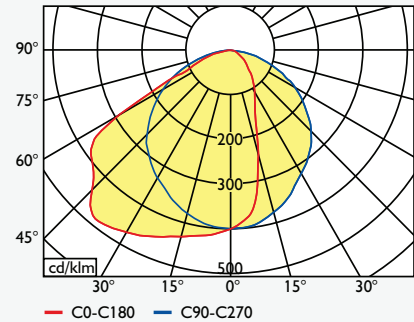

Art.-Nr.	Typ	Abmessungen (L x B x H)	Watt	Lichtstrom
3382009	MAS 37.4	1.245 x 245 x 52 mm	37 W	4.500 lm
3382004	MAS 51.4	1.545 x 245 x 52 mm	51 W	6.200 lm

EBL AS



Einbauleuchte mit asymmetrischem Reflektor



> Integrierte Leuchte mit gezielter Ausleuchtung



- > Ideal für Tafelausleuchtung, Wandflutung oder gerichtete Lichtenwendungen
- > Unauffällige Integration in abgehängte Decken – dezent und effektiv

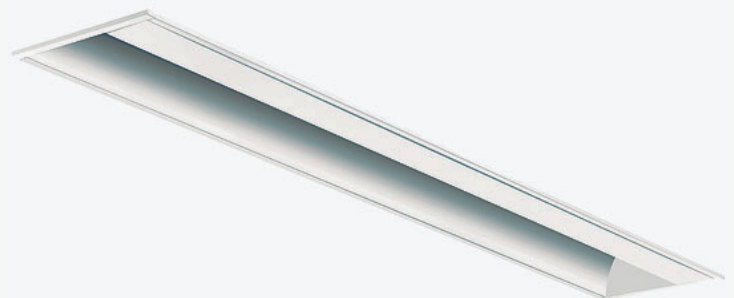

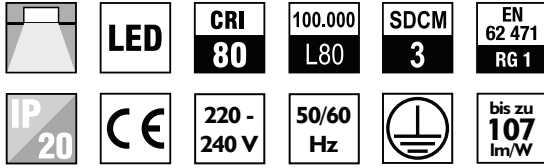

Allgemeine technische Daten

Abstrahlwinkel	asymmetrisch
Farbtemperatur	4.000 K
Farbwiedergabeindex	CRI > 80
Farbtoleranz	SDCM 3 (initial)
Lebensdauer LED	100.000 h (L80B10) bei 25 °C
Netzspannungsbereich	AC 220 - 240 V, 50 / 60 Hz
Betriebstemperatur	-20 bis +35 °C
Anschluss	Steckklemme, 3-polig, max. 2,5 mm ²
Durchgangsverdrahtung	ja (Klemme mit DV-Möglichkeit)
Dimmbar	optional (DALI-DIM)
Gehäuse	Stahlblech, weiß pulverbeschichtet
Leuchtenunterteil	Stahlblech, weiß pulverbeschichtet
Abdeckung	asymmetrischer Aluminium-Reflektor und opaler Diffusor aus PMMA
Schutzklasse	I
Schutzgrad	IP20
Schlagfestigkeit	IK03
Risikogruppe (EN 62471)	1

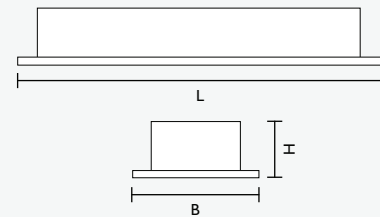
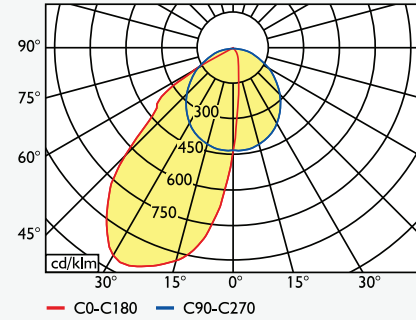

Optional:

- > 3.000 K > DALI-DIM > AC/DC-fähig
- > Notlicht-Pack

Art.-Nr.	Typ	Abmessungen (L x B x H)	Watt	Lichtstrom
PL4087328	EBL-AS 17.4.	595 x 180 x 80 mm	17 W	1.610 lm
PL4087342	EBL-AS 32.4.	1.195 x 180 x 80 mm	32 W	3.410 lm

Anbau- und Pendelleuchte mit opaler Abdeckung



> Elegante, runde Anbauleuchte



- > Markanter Blickfang – ideal für repräsentative Räume
- > Vielfältige RAL-Farbtöne: anpassbar an unterschiedliche Einrichtungsstile
- > Flexible Montageoptionen: abgependelt oder als Deckenanbau
- > Auch Einbaumontage mittels Einbaurahmen (bis Ø 520 mm)
- > Durchmesser von 320 mm bis 1.065 mm
- > Dimmbar (optional): für individuelle Lichtstimmungen



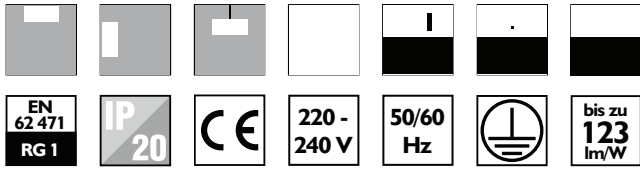

Allgemeine technische Daten	
Abstrahlwinkel	110°
Farbtemperatur	4.000 K
Farbwiedergabeindex	CRI > 80
Farbtoleranz	SDCM 3 (initial)
Lebensdauer LED	100.000 h (L80B10) bei 25 °C
Netzspannungsbereich	AC 220 - 240 V, 50 / 60 Hz
Betriebstemperatur	-20 bis +25 °C
Anschluss	Steckklemme, 3-polig, max. 2,5 mm ²
Durchgangsverdrahtung	ja
Dimmbar	optional (DALI-DIM)
Gehäuse	Aluminium, grau pulverbeschichtet
Leuchtenunterteil	Stahlblech, weiß pulverbeschichtet
Abdeckung	opal aus PMMA
Schutzklasse	I
Schutzgrad	IP20
Schlagfestigkeit	IK04
Risikogruppe (EN 62471)	1

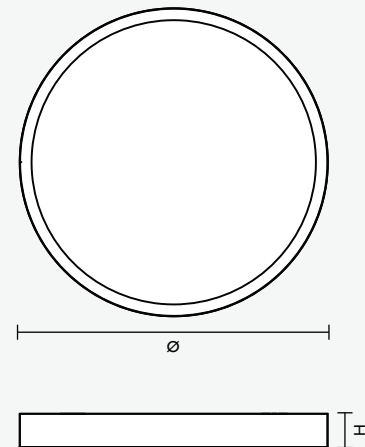
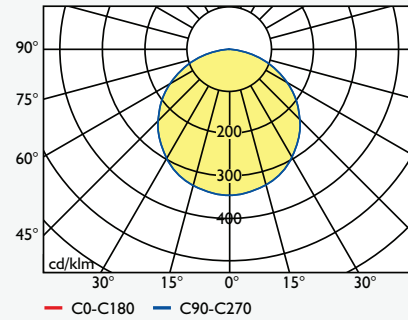

Optional:

- > 3.000 K > DALI-DIM > AC/DC-fähig
- > Notlicht-Pack > Bewegungsmelder
- > mikrop Prismatische Abdeckung > Seilpendel-Set
- > Einbaurahmen (bis Ø 520 mm)

Art.-Nr.	Typ	Abmessungen (Ø x H)	Watt	Lichtstrom
PL0907819	APFR 320.16.4.OP	320 x 66 mm	16 W	1.750 lm
PL0907829	APFR 440.37.4.OP	440 x 66 mm	37 W	3.870 lm
PL0907843	APFR 520.37.4.OP	520 x 66 mm	37 W	4.150 lm
PL0907847	APFR 630.37.4.OP	630 x 110 mm	37 W	4.530 lm
PL0907857	APFR 800.57.4.OP	800 x 110 mm	57 W	6.370 lm
PL0907871	APFR 1065.100.4.OP	1.065 x 110 mm	100 W	12.250 lm

Anbau- und Pendelleuchte mit opaler Abdeckung und indirektem Lichtanteil



> Elegante, runde Deckenleuchte mit indirektem Licht



- > Direkt- und Indirektlicht: für angenehme Raumwirkung und harmonische Lichtstimmungen
- > Anbau- und Pendelmontage möglich – für variable Raumhöhen und Gestaltung (Einzelseil oder Zentralabhängung)
- > Vielfältige RAL-Farbtöne: individuell anpassbar für perfekte Integration ins Interieur



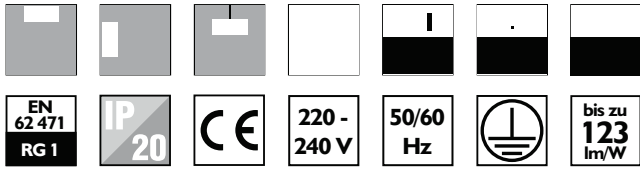

Allgemeine technische Daten

Abstrahlwinkel	110° (direkter Anteil)
Farbtemperatur	4.000 K
Farbwiedergabeindex	CRI > 80
Farbtoleranz	SDCM 3 (initial)
Lebensdauer LED	100.000 h (L80B10) bei 25 °C
Netzspannungsbereich	AC 220 - 240 V, 50 / 60 Hz
Betriebstemperatur	-20 bis +25 °C
Anschluss	Steckklemme, 3-polig, max. 2,5 mm ²
Durchgangsverdrahtung	ja, (Klemme mit DV-Möglichkeit)
Dimmbar	optional (DALI-DIM)
Gehäuse	Aluminium, grau pulverbeschichtet
Leuchtenunterteil	Stahlblech, weiß pulverbeschichtet
Abdeckung	opal aus PMMA
Schutzklasse	I
Schutzgrad	IP20
Schlagfestigkeit	IK04
Risikogruppe (EN 62471)	1

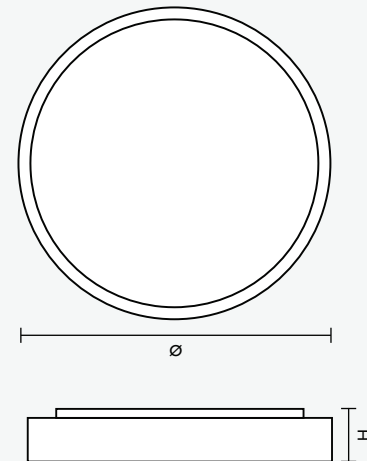
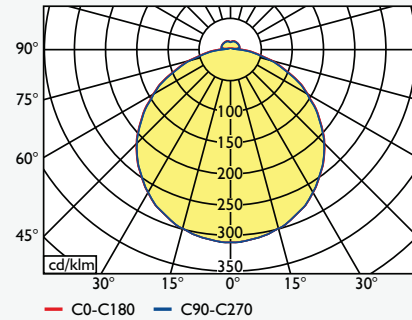

Optional:

- > 3.000 K > DALI-DIM > AC/DC-fähig
- > Notlicht-Pack > mikroprismatisch > Seilpendel-Set



Art.-Nr.	Typ	Abmessungen (Ø x H)	Watt	Lichtstrom direkt	Lichtstrom indirekt
PL0907900	APFG 440.43.4.OP	440 x 80 mm	43 W	4.245 lm	370 lm
PL0907901	APFG 520.43.4.OP	520 x 80 mm	43 W	4.525 lm	375 lm
PL0907902	APFG 630.47.4.OP	630 x 126 mm	47 W	5.165 lm	635 lm
PL0907903	APFG 800.70.4.OP	800 x 126 mm	70 W	7.160 lm	790 lm

Anbau- und Pendelleuchte mit opaler Abdeckung



> Quadratische Anbauleuchte mit weichen Linien und modernem Design



- > Charakteristische Form mit abgerundeten Ecken: elegante Kombination aus Quadrat und Oval – ideal für zeitgemäße Raumgestaltung
- > Wählbare Abdeckungen: opal oder mikroprismatisch – für angenehmes Licht und optimierte Lichtlenkung
- > Gehäuse in verschiedenen RAL-Farben erhältlich: anpassbar an unterschiedliche Raumkonzepte
- > Anbau- oder Pendelmontage möglich: flexibel einsetzbar – ideal für verschiedene Raumhöhen und Gestaltungskonzepte

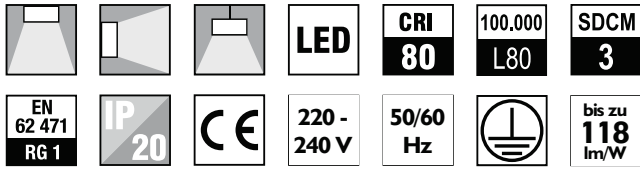

Allgemeine technische Daten	
Abstrahlwinkel	110°
Farbtemperatur	4.000 K
Farbwiedergabeindex	CRI > 80
Farbtoleranz	SDCM 3 (initial)
Lebensdauer LED	100.000 h (L80B10) bei 25 °C
Netzspannungsbereich	AC 220 - 240 V, 50 / 60 Hz
Betriebstemperatur	-20 bis +25 °C
Anschluss	Steckklemme, 3-polig, max. 2,5 mm ²
Durchgangsverdrahtung	ja (Klemme mit DV-Möglichkeit)
Dimmbar	optional (DALI-DIM)
Gehäuse	Aluminium, schwarz pulverbeschichtet
Leuchtenunterteil	Stahlblech, weiß pulverbeschichtet
Abdeckung	opal aus PMMA
Schutzklasse	I
Schutzgrad	IP20
Schlagfestigkeit	IK04
Risikogruppe (EN 62471)	1

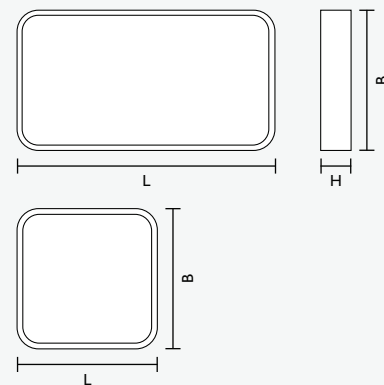
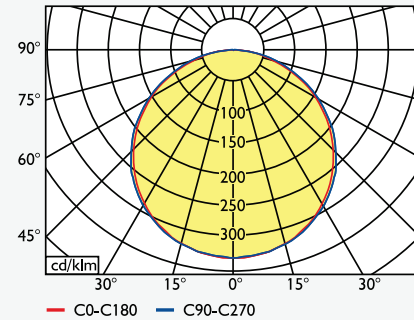

Optional:

- > 3.000 K > DALI-DIM > AC/DC-fähig > Bewegungsmelder
- > mikroprismatische Abdeckung > Seilpendel-Set



Art.-Nr.	Typ	Abmessungen (L x B x H)	Watt	Lichtstrom
3332100	APO 600.32.4.OP	600 x 600 x 65 mm	32 W	3.770 lm
3332101	APO 600.41.4.OP	600 x 600 x 65 mm	41 W	4.810 lm
3332110	APO 1100.32.4.OP	1.100 x 300 x 65 mm	32 W	3.630 lm
3332111	APO 1100.41.4.OP	1.100 x 300 x 65 mm	41 W	4.630 lm

Anbauleuchte mit mikroprismatischer Abdeckung



> Flache Anbauleuchte für Decke oder Wand



- > Elegant und vielseitig – passt in moderne wie auch in klassische Raumkonzepte
- > Opale oder mikroprismatische Abdeckung: für angenehmes Licht ohne Blendung
- > Wand- und Deckenanbau möglich – einfache und sichere Installation
- > Dimmbar (optional): für individuelle Lichtstimmungen – auch DALI-kompatibel erhältlich



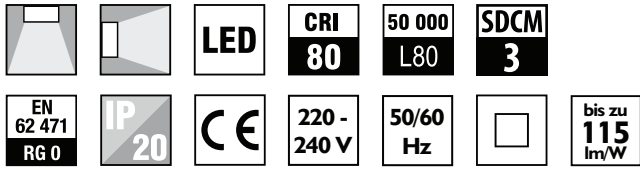

Allgemeine technische Daten	
Abstrahlwinkel	105°
Farbtemperatur	4.000 K
Farbwiedergabeindex	CRI > 80
Farbtoleranz	SDCM 3 (initial)
Lebensdauer LED	50.000 h (L80B10) bei 25 °C
Netzspannungsbereich	AC 220 - 240 V, 50/60 Hz
Betriebstemperatur	-20 bis +25 °C
Anschluss	Steckklemme, 2-polig, max. 2,5 mm ²
Durchgangsverdrahtung	ja (Klemme mit DV-Möglichkeit)
Dimmbar	optional (DALI-DIM)
Gehäuse	Stahlblech, weiß pulverbeschichtet
Leuchtenunterteil	Stahlblech, weiß pulverbeschichtet
Abdeckung	transluzent, mikroprismatisch aus PMMA
Schutzklasse	II
Schutzgrad	IP20
Schlagfestigkeit	IK03
Risikogruppe (EN 62471)	0

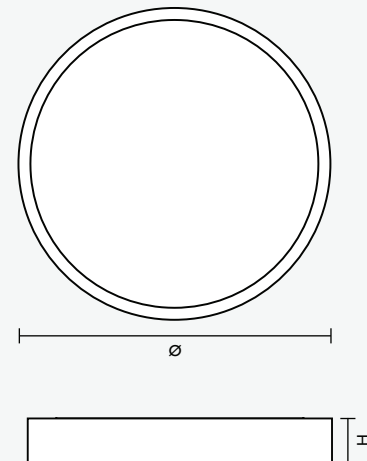
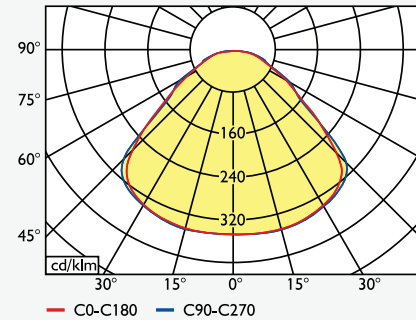

Optional:

- > 2.700 K, 3.000 K, 5.700 K > DALI-DIM > AC/DC-fähig
- > MULTI-WATT-Version > opale Abdeckung

Art.-Nr.	Typ	Abmessungen (Ø x H)	Watt	Lichtstrom
3381000	MRAB 13.4	184 x 56 mm	13 W	1.450 lm
3381002	MRAB 19.4	184 x 56 mm	19 W	1.950 lm
3381001	MRAB 26.4	365 x 56 mm	26 W	3.000 lm
3381003	MRAB 34.4	365 x 56 mm	34 W	3.800 lm
3381004	MRAB 34.4	548 x 56 mm	34 W	3.800 lm
3381005	MRAB 40.4	548 x 56 mm	40 W	4.500 lm



RLF



Anbau- und Pendelleuchte mit opaler Abdeckung



> Flache, zylindrische Anbauleuchte mit Deckenaufhellung



- > Einstellbare Leistungsvarianten & Lichtfarben
- > Einfache und individuelle Montagemöglichkeiten
- > Montage an Wand und Decke oder abgependelt
- > Vielfältige Designschirme für individuelle Designakzente



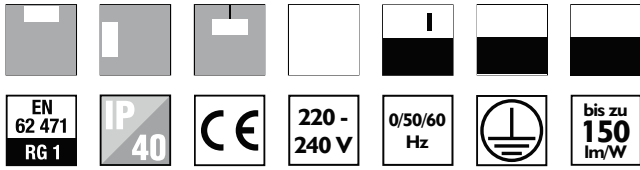

Allgemeine technische Daten	
Abstrahlwinkel	120°
Farbtemperatur	3.000 K / 4.000 K (einstellbar)
Farbwiedergabeindex	CRI > 80
Farbtoleranz	SDCM 3 (initial)
Lebensdauer LED	50.000 h (L80B10) bei 25 °C
Netzspannungsbereich	AC/DC 220 - 240 V, 0 / 50 / 60 Hz
Betriebstemperatur	-20 bis +25 °C
Anschluss	Steckklemme, 3-polig, max. 2,5 mm ²
Durchgangsverdrahtung	ja
Dimmbar	optional (DALI-DIM)
Gehäuse	Stahlblech, weiß pulverbeschichtet
Leuchtenunterteil	Stahlblech, weiß pulverbeschichtet
Abdeckung	opal, flach aus PMMA
Schutzklasse	I
Schutzgrad	IP40
Schlagfestigkeit	IK02
Risikogruppe (EN 62471)	1

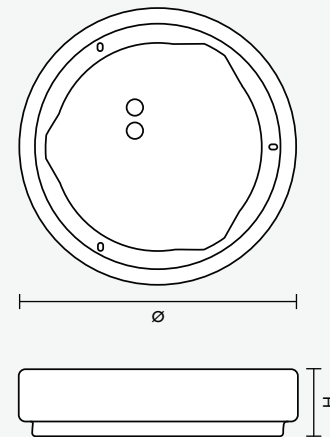
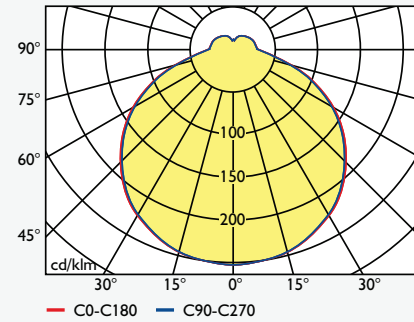

Optional:

- > 3.000 K > DALI-DIM > AC/DC-fähig
- > Bewegungsmelder (nur bei RLF-464) > Überwachungsbaustein
- > Abhängeset > Designschild



Art.-Nr.	Typ	Abmessungen (Ø x H)	Watt	Lichtstrom
405581	RLF 290.21.4.OP	290 x 70 mm	8 - 21 W	1.200 - 2.600 lm
405583	RLF 360.24.4.OP	360 x 70 mm	12 - 24 W	1.700 - 3.100 lm
405585	RLF 464.43.4.OP	464 x 70 mm	28 - 43 W	3.400 - 4.900 lm

Anbauleuchte IP44 mit sphärischer opaler Abdeckung



> Robuste Anbauleuchte in klassischer Form



- > Schutzart IP44: spritzwassergeschützt – ideal für Feuchträume, Treppenhäuser, Flure
- > Opale, sphärisch geformte PMMA-Abdeckung – blendfrei und homogen
- > Erweiterbar mit Notlicht-Pack, Bewegungsmelder, Überwachungsbaustein
- > Einfache Montage an Wand und Decke
- > Auch in Multi-Watt-Ausführung erhältlich



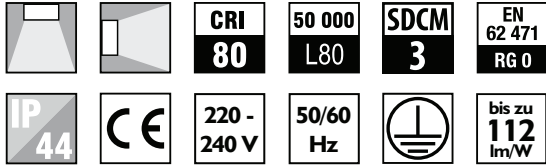

Allgemeine technische Daten	
Abstrahlwinkel	120°
Farbtemperatur	4.000 K
Farbwiedergabeindex	CRI > 80
Farbtoleranz	SDCM 3 (initial)
Lebensdauer LED	50.000 h (L80B10) bei 25 °C
Netzspannungsbereich	AC 220 - 240 V, 50 / 60 Hz
Betriebstemperatur	-20 bis +25 °C
Anschluss	Steckklemme, 3-polig, max. 2,5 mm ²
Durchgangsverdrahtung	ja
Dimmbar	optional (DALI-DIM)
Gehäuse	Stahlblech, weiß pulverbeschichtet
Leuchtenunterteil	Stahlblech, weiß pulverbeschichtet
Abdeckung	opal, sphärisch aus PMMA
Schutzklasse	I
Schutzgrad	IP44
Schlagfestigkeit	IK03
Risikogruppe (EN 62471)	0

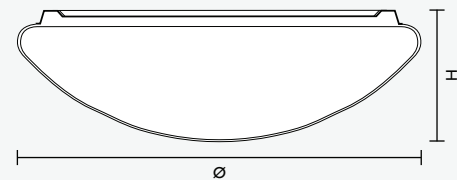
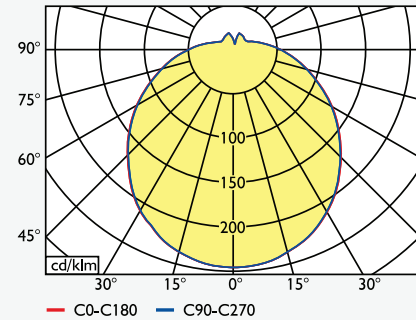

Optional:

- > 3.000 K, 5.700 K > DALI-DIM > AC/DC-fähig
- > MULTI-WATT-Versionen > Tunable-White
- > CASAMBI > Notlicht-Pack (ab Ø 375 mm)
- > Bewegungsmelder > Überwachungsbaustein

Art.-Nr.	Typ	Abmessungen (Ø x H)	Watt	Lichtstrom
405548	FMRL 285.10.4	285 x 89 mm	10,5 W	900 lm
405550	FMRL 285.14.4	285 x 89 mm	14 W	1.500 lm
405549	FMRL 375.20.4	375 x 108 mm	20 W	2.150 lm
405551	FMRL 375.27.4	375 x 108 mm	27 W	3.000 lm
405552	FMRL 480.34.4	480 x 132 mm	34 W	3.800 lm
405559	FMRL 480.48.4	480 x 132 mm	48 W	5.100 lm

PSL



Spiegelleuchte mit opaler Abdeckung

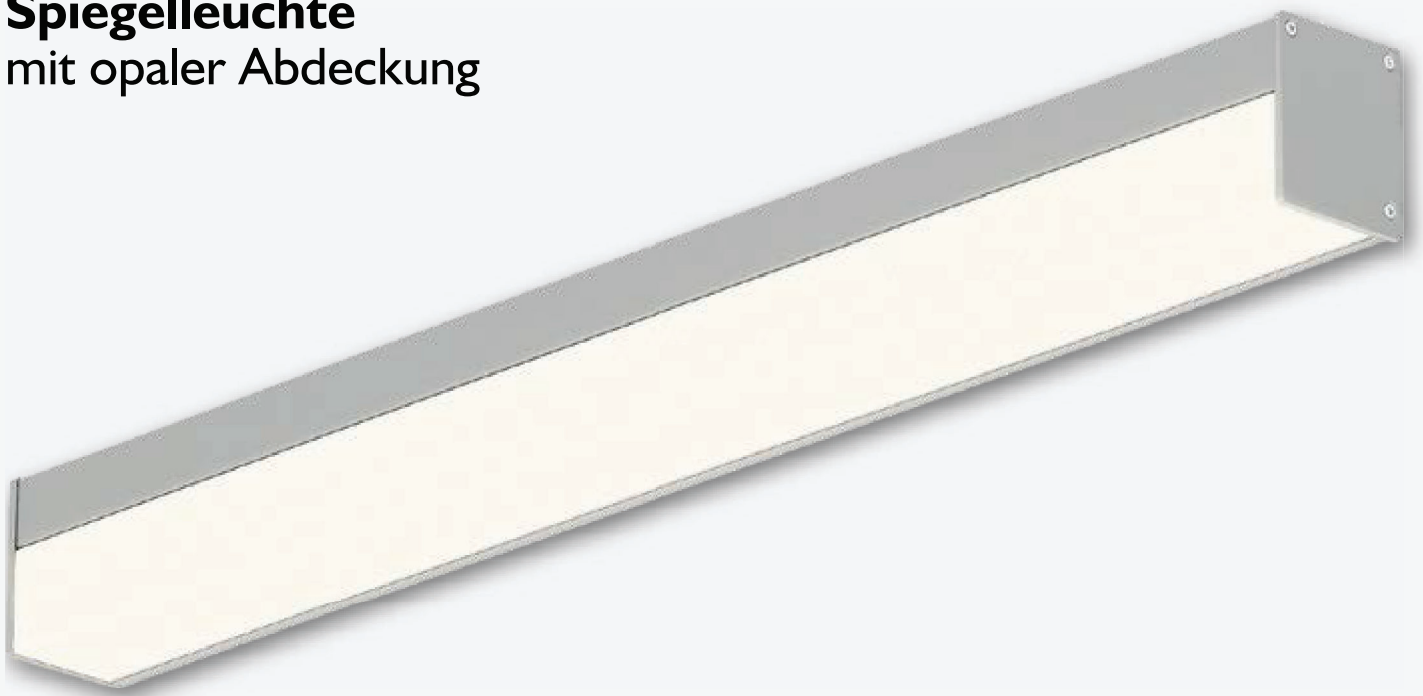

> **Stilvolle Aluminium-Leuchte für Spiegel- und Sanitärbereiche**



- > Helles, gleichmäßiges Licht bei niedrigem Energieverbrauch
- > Passt sich unauffällig jedem Spiegel und Einrichtungsstil an
- > Beständig gegen Feuchtigkeit und Reinigungsmittel



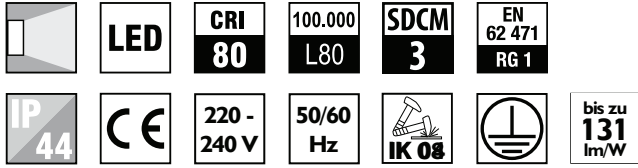

Allgemeine technische Daten

Abstrahlwinkel	110° + asymmetrisch
Farbtemperatur	4.000 K
Farbwiedergabeindex	CRI > 80
Farbtoleranz	SDCM 3 (initial)
Lebensdauer LED	100.000 h (L80B10) bei 25 °C
Netzspannungsbereich	AC 220 - 240 V, 50 / 60 Hz
Betriebstemperatur	-20 bis +25 °C
Anschluss	Steckklemme, 3-polig, max. 2,5 mm ²
Durchgangsverdrahtung	ja (Klemme mit DV-Möglichkeit)
Dimmbar	optional (DALI-DIM)
Gehäuse	Aluminium, grau pulverbeschichtet
Abdeckung	opal, prismiert
Schutzklasse	I
Schutzgrad	IP44
Schlagfestigkeit	IK04
Risikogruppe (EN 62471)	1

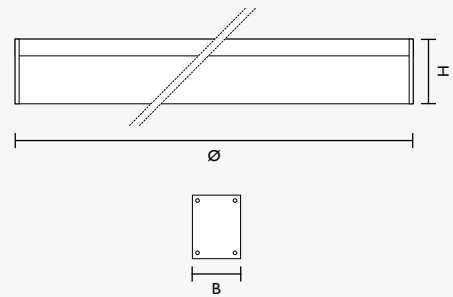
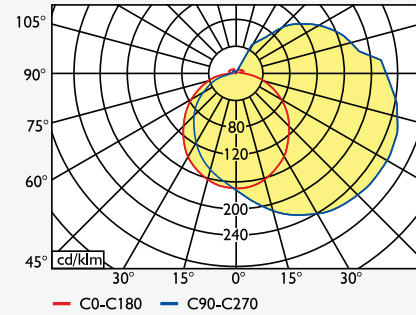

Optional:

> 3.000 K > DALI-DIM > AC/DC-fähig > RAL-Farben

Art.-Nr.	Typ	Abmessungen (L x B x H)	Watt	Lichtstrom
PL4451001	PSL 11.3	592 x 50 x 60 mm	11 W	1.350 lm
PL4451015	PSL 16.3	882 x 50 x 60 mm	16 W	2.020 lm
PL4451029	PSL 22.3	1.172 x 50 x 60 mm	22 W	2.700 lm
PL4451008	PSL 11.4	592 x 50 x 60 mm	11 W	1.390 lm
PL4551022	PSL 16.4	882 x 50 x 60 mm	16 W	2.090 lm
PL4451036	PSL 22.4	1.172 x 50 x 60 mm	22 W	2.780 lm

MLL



Lichtleiste mit opaler Abdeckung



> Elegante und vielseitige Aluminiumleuchte



- > Gehäuse aus eloxiertem Aluminium – robust, leicht und formstabil
- > Opale Abdeckung sorgt für eine homogene Lichtverteilung
- > Multi-Watt-Ausführung zur flexiblen Leistungsanpassung
- > EIN/AUS-Schalter optional integrierbar
- > In 3 Längen verfügbar (600 mm, 1.200 mm, 1.500 mm)



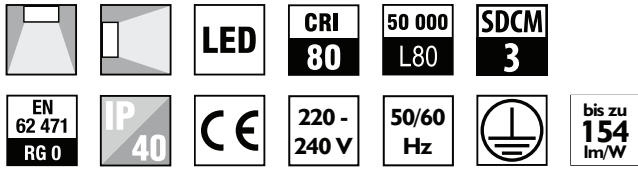

Allgemeine technische Daten

Abstrahlwinkel	120°
Farbtemperatur	4.000 K
Farbwiedergabeindex	CRI > 80
Farbtoleranz	SDCM 3 (initial)
Lebensdauer LED	50.000 h (L80B10) bei 25 °C
Netzspannungsbereich	AC 220 - 240 V, 50 / 60 Hz
Betriebstemperatur	-25 bis +25 °C
Anschluss	Steckklemme, 3-polig, max. 2,5 mm ²
Durchgangsverdrahtung	ja (Klemme mit DV-Möglichkeit)
Dimmbar	optional (DALI-DIM)
Gehäuse	Aluminium, eloxiert
Endkappen	Kunststoff
Abdeckung	opal aus PC
Schutzklasse	I
Schutzgrad	IP40
Schlagfestigkeit	IK03
Risikogruppe (EN 62471)	0

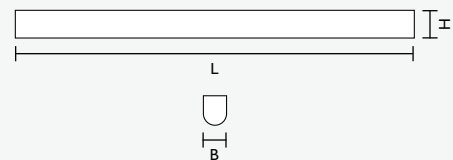
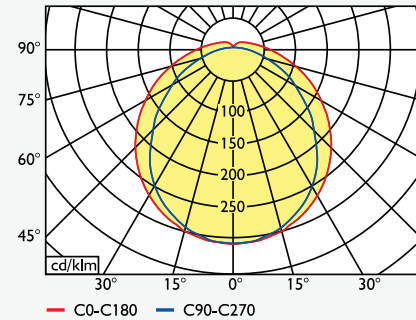

Optional:

- > 2.700 K, 3.000K > DALI-DIM > AC/DC-fähig
- > EIN/AUS-Schalter > Gehäuse weiß oder schwarz

Art.-Nr.	Typ	Abmessungen (L x B x H)	Watt	Lichtstrom
3382200	MLL 13.4.OP	590 x 35 x 58 mm	8 - 13 W	1.200 - 2.000 lm
3382210	MLL 27.4.OP	1.190 x 35 x 58 mm	17 - 27 W	2.500 - 4.000 lm
3382220	MLL 41.4.OP	1.490 x 35 x 58 mm	31 - 41 W	4.800 - 6.000 lm



Serie 24



Feuchtraum-Wannenleuchte mit opaler Abdeckung



> Langfeldleuchte mit Schutzart IP54



- > Homogene Ausleuchtung
- > Einstellbare Leistung
- > Auch in quadratischer und runder Ausführung erhältlich
- > Erweiterbar mit Bewegungsmelder, Notlicht-Pack



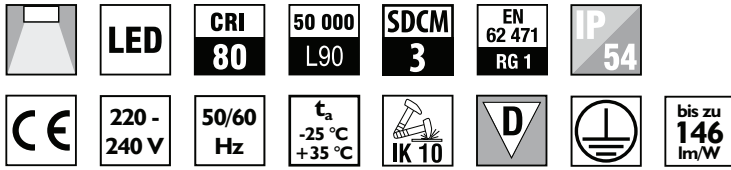

Allgemeine technische Daten	
Abstrahlwinkel	130°
Farbtemperatur	4.000 K
Farbwiedergabeindex	CRI > 80
Farbtoleranz	SDCM 3 (initial)
Lebensdauer LED	50.000 h (L90B10) bei 25 °C
Netzspannungsbereich	AC 220 - 240 V, 50 / 60 Hz
Betriebstemperatur	-25 bis +35 °C
Anschluss	Steckklemme, 3-polig, max. 2,5 mm ²
Durchgangsverdrahtung	ja (Klemme mit DV-Möglichkeit)
Dimmbar	optional (DALI-DIM)
Gehäuse	Polycarbonat (PC), weiß
Abdeckung	opal aus PC
Schutzklasse	I
Schutzgrad	IP54
Schlagfestigkeit	IK10
Risikogruppe (EN 62471)	1

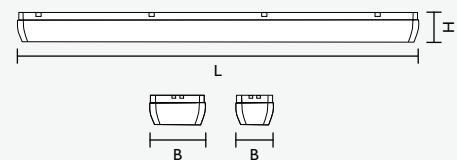
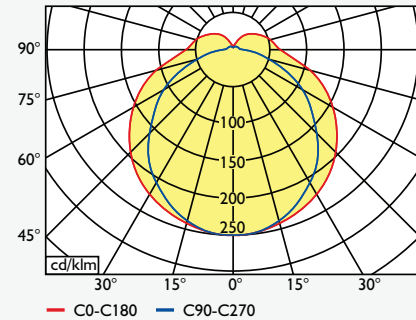

Optional:

- > 3.000 K, 5.000 K, 6.500 K > DALI-DIM
- > AC/DC-fähig > Bewegungsmelder
- > Notlicht-Pack > quadratische (300 x 300 mm) oder runde Bauform (Ø 300 mm)

Art.-Nr.	Typ	Abmessungen (L x B x H)	Watt	Lichtstrom
24110341MW	24136.4	1.160 x 109 x 85 mm	12 - 20 W	1.620 - 2.740 lm
24110342MW	24158.4	1.160 x 109 x 85 mm	16 - 27,5 W	2.250 - 3.800 lm
24110343MW	24236.4	1.160 x 159 x 85 mm	22 - 38,5 W	3.170 - 5.350 lm
24110344MW	24258.4	1.160 x 159 x 85 mm	30 - 53 W	4.380 - 7.360 lm

Serie 30



Feuchtraum-Wannenleuchte IP66
mit einstellbarer Leistung und opalem,
innen längsprismierten Diffusor



> Vielseitig verwendbare Leuchte für hohe Anforderungen



- > Schutzart IP66 und hohe Stoßfestigkeit (IK10)
- > Einstellbare Lichtstärke für individuelle Anpassung an verschiedene Einsatzbereiche
- > Geringe Stromkosten durch modernste LED-Technik mit überragender Effizienz und Langlebigkeit



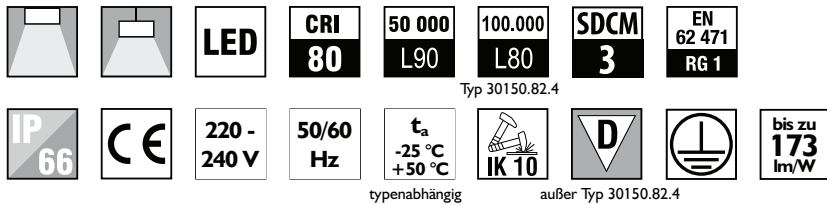

Allgemeine technische Daten

Abstrahlwinkel	120°
Farbtemperatur	4.000 K
Farbwiedergabeindex	CRI > 80
Farbtoleranz	SDCM 3 (initial)
Lebensdauer LED	50.000 h (L90B10) bei 25 °C bzw. 100.000 h (L80B10) bei 25 °C
Netzspannungsbereich	AC 220 - 240 V, 50 / 60 Hz (MW-Artikel sind DC-fähig)
Betriebstemperatur	-25 bis +50 °C (typenabhängig)
Anschluss	Steckklemme, 3-polig, max. 2,5 mm ²
Durchgangsverdrahtung	ja (Klemme mit DV-Möglichkeit)
Dimmbar	optional (DALI-DIM)
Gehäuse	Polycarbonat (PC), hellgrau
Einbauplatine	Stahlblech, weiß pulverbeschichtet
Abdeckung	opal aus PC
Schutzklasse	I
Schutzgrad	IP66
Schlagfestigkeit	IK10
Risikogruppe (EN 62471)	1

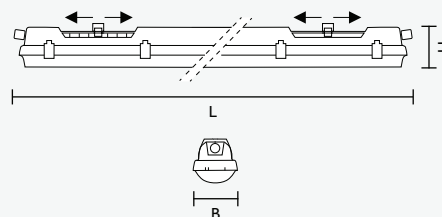
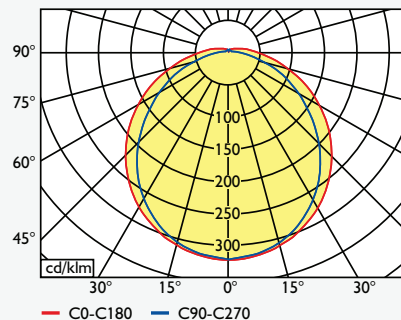

Optional:

- > 3.000 K, 5.000 K, 6.500 K > DALI-DIM
- > Durchgangsverdrahtung > Bewegungsmelder
- > Notlicht-Pack > V2A-Klips > Abhängeseil-Set
- > verstellbare Wandmontagebügel

Art.-Nr.	Typ	Abmessungen (L x B x H)	Watt	Lichtstrom
30105247MW	30060.15.4	610 x 98 x 91 mm	9 - 15 W	1.290 - 2.190 lm
30105249	30120.20.4	1.170 x 98 x 91 mm	20 W	3.030 lm
30105251MW	30120.38.4	1.170 x 98 x 91 mm	22 - 38,5 W	3.600 - 6.050 lm
30105253	30150.25.4	1.450 x 98 x 91 mm	25 W	3.890 lm
30105255MW	30150.47.4	1.450 x 98 x 91 mm	27 - 47,5 W	4.440 - 7.460 lm
30106798	30150.63.4	1.450 x 98 x 91 mm	63 W	9.630 lm
30105210	30150.82.4	1.450 x 98 x 91 mm	82 W	14.220 lm

Serie 30 Agrar



Feuchtraum-Wannenleuchte IP66



> Robuste Lichtlösung für landwirtschaftliche Betriebe



- > Speziell entwickelt für den Einsatz in ammoniakhaltiger und feuchter Umgebung
- > Leuchtgehäuse und opaler Diffusor aus ABS
- > Hohe chemische Beständigkeit, UV-stabilisiert
- > Flickerfrei und gleichmäßige Lichtverteilung – reduziert Stress und fördert das Tierwohl

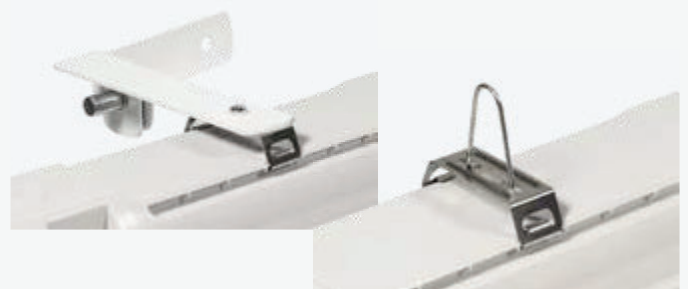

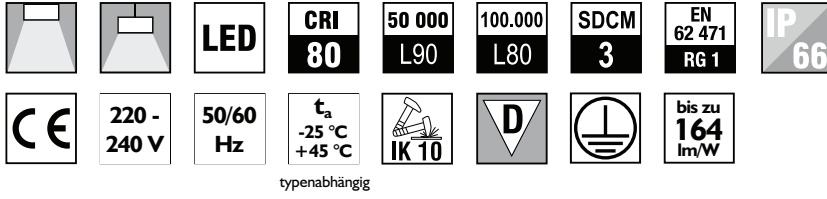

Allgemeine technische Daten

Abstrahlwinkel	120°
Farbtemperatur	4.000 K
Farbwiedergabeindex	CRI > 80
Farbtoleranz	SDCM 3 (initial)
Lebensdauer LED	50.000 h (L90B10) bzw. 100.000 h (L80B10) bei 25 °C
Netzspannungsbereich	AC 220 - 240 V, 50 / 60 Hz (MW-Artikel sind DC-fähig)
Betriebstemperatur	-25 bis +45 °C (typenabhängig)
Anschluss	Steckklemme, 3-polig, max. 2,5 mm ²
Durchgangsverdrahtung	ja (Klemme mit DV-Möglichkeit)
Dimmbar	optional (DALI-DIM)
Gehäuse	ABS, grau
Einbauplatine	Stahlblech, weiß pulverbeschichtet
Abdeckung	opal aus ABS
Schutzklasse	I
Schutzgrad	IP66
Schlagfestigkeit	IK10
Risikogruppe (EN 62471)	1

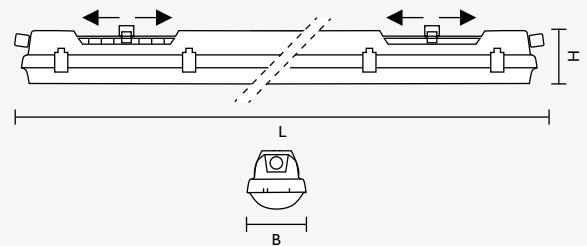
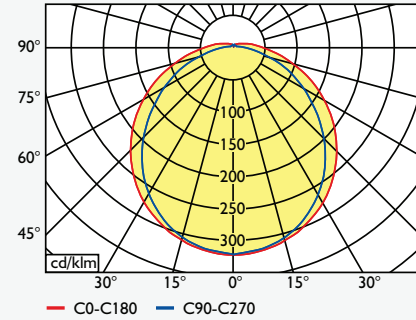

Optional:

- > 3.000K, 5.000K, 6.500 K > DALI-DIM
- > Durchgangsverdrahtung > Notlicht-Pack
- > Bewegungsmelder > V2A-Klips
- > Abhängeseil-Set > verstellbare Wandmontagebügel

Art.-Nr.	Typ	Abmessungen (L x B x H)	Watt	Lichtstrom
30105515	30060.15.4	610 x 98 x 91 mm	15 W	2.190 lm
30105518MW	30120.27.4	1.170 x 98 x 91 mm	16 - 27 W	2.490 - 4.200 lm
30105519MW	30120.39.4	1.170 x 98 x 91 mm	22 - 39 W	3.600 - 6.050 lm
30105522MW	30150.33.4	1.450 x 98 x 91 mm	19 - 33 W	3.070 - 5.200 lm
30105523MW	30150.47.4	1.450 x 98 x 91 mm	27 - 47 W	4.440 - 7.460 lm
30106822	30150.63.4	1.450 x 98 x 91 mm	63 W	9.630 lm



Serie 30 Max



Feuchtraum-Wannenleuchte IP66
Temperaturbeständig von -40 °C bis +70 °C



> Feuchtraumleuchte für extreme Umgebungsbedingungen



- > Temperaturbeständig von -40 °C bis +70 °C
- > Polycarbonat-Gehäuse – schlagfest, korrosionsfrei und UV-beständig
- > Maximale Flexibilität durch vielfältige Montagearten: geeignet für hängende Montage, Deckenmontage, Wandmontage sowie Aufputzmontage



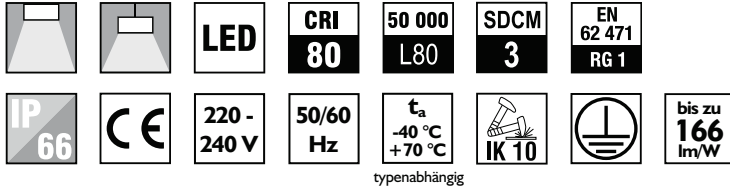

Allgemeine technische Daten

Abstrahlwinkel	120°
Farbtemperatur	4.000 K
Farbwiedergabeindex	CRI > 80
Farbtoleranz	SDCM 3 (initial)
Lebensdauer LED	50.000 h (L80B10) bei 25 °C
Netzspannungsbereich	AC 220 - 240 V, 50 / 60 Hz
Betriebstemperatur	-40 bis +70 °C (typenabhängig)
Anschluss	Steckklemme, 3-polig, max. 2,5 mm ²
Durchgangsverdrahtung	ja (Klemme mit DV-Möglichkeit)
Dimmbar	optional (DALI-DIM)
Gehäuse	Polycarbonat (PC), hellgrau
Einbauplatine	Stahlblech, weiß pulverbeschichtet
Abdeckung	opal aus PC
Schutzklasse	I
Schutzgrad	IP66
Schlagfestigkeit	IK10
Risikogruppe (EN 62471)	1

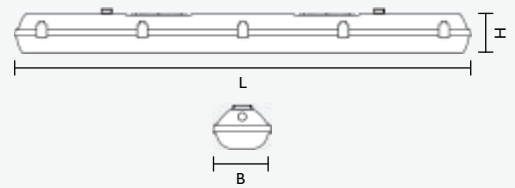
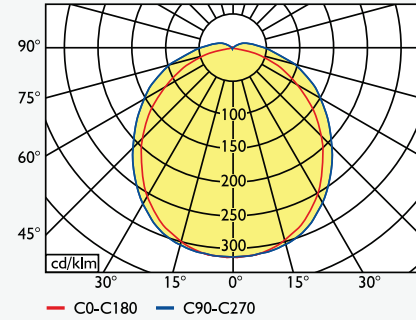

Optional:

- > 3.000 K, 5.000 K > DALI-DIM
- > AC/DC-fähig > Durchgangsverdrahtung
- > Abhängeseil-Set > verstellbare Wandmontagebügel

Art.-Nr.	Typ	Abmessungen (L x B x H)	Watt	Lichtstrom	Ta max.
3079840	30120.36.4 MAX	1.172 x 145 x 100 mm	36 W	5.870 lm	65 °C
3079800	30120.50.4 MAX	1.172 x 145 x 100 mm	50 W	8.170 lm	60 °C
3079820	30150.23.4 MAX	1.452 x 145 x 100 mm	23 W	3.620 lm	70 °C
3079830	30150.32.4 MAX	1.452 x 145 x 100 mm	32 W	5.020 lm	65 °C
3079850	30150.44.4 MAX	1.452 x 145 x 100 mm	44 W	7.300 lm	65 °C
3079810	30150.71.4 MAX	1.452 x 145 x 100 mm	71 W	11.570 lm	60 °C

Serie 31



Feuchtraum-Profileuchte mit opaler Abdeckung



> Effiziente Lichtlösung für anspruchsvolle Anwendungen, IP66



- > Staubdicht und strahlwassergeschützt
- > Homogene Ausleuchtung
- > Einfache Einspeisung mittels stirnseitiger Steckklemme
- > Anbau- und Pendelmontage, auch für lange Lichtlinien geeignet
- > Durchgangsverdrahtung 3 x 1,5 mm²



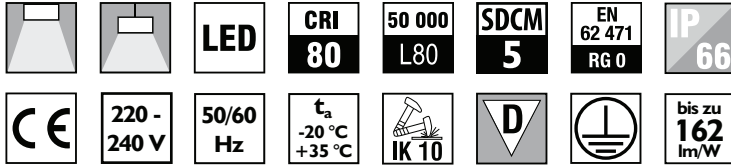

Allgemeine technische Daten	
Abstrahlwinkel	110°
Farbtemperatur	4.000 K oder 6.500 K
Farbwiedergabeindex	CRI > 80
Farbtoleranz	SDCM 5 (initial)
Lebensdauer LED	50.000 h (L80B10) bei 25 °C
Netzspannungsbereich	AC 220 - 240 V, 50 / 60 Hz
Betriebstemperatur	-20 bis +35 °C
Anschluss	Steckklemme, 3-polig, max. 1,5 mm ²
Durchgangsverdrahtung	ja, 3 x 1,5 mm ²
Dimmbar	nein
Gehäuse	schlagfestes Polycarbonat (PC), weiß
Endkappen	PC, weiß
Abdeckung	opal aus PC
Schutzklasse	I
Schutzgrad	IP66
Schlagfestigkeit	IK10
Risikogruppe (EN 62471)	0

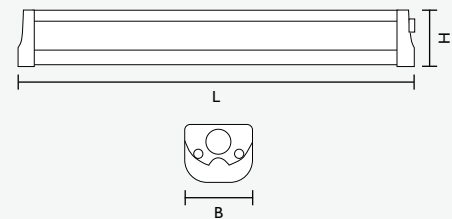
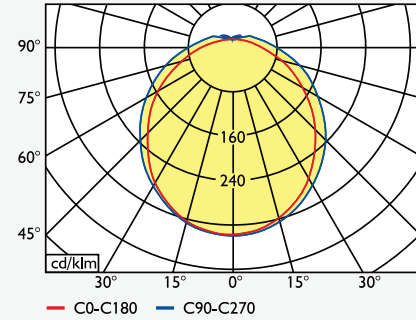

Optional:

> 6.500 K > Abhängeseil-Set

Art.-Nr.	Typ	Farbtemperatur	Abmessungen (L x B x H)	Watt	Lichtstrom
205100	31120.4	4.000 K	1.200 x 74 x 63 mm	42 W	6.400 lm
205101	31150.4	4.000 K	1.500 x 74 x 63 mm	59 W	8.750 lm
205102	31151.4	4.000 K	1.500 x 110 x 75 mm	80 W	11.200 lm
205103	31151.6	6.500 K	1.500 x 110 x 75 mm	80 W	11.200 lm

Serie 32



Feuchtraum-Rohrleuchte



> Kompakte, montagefreundliche Leuchte für vielfältige Einsatzmöglichkeiten

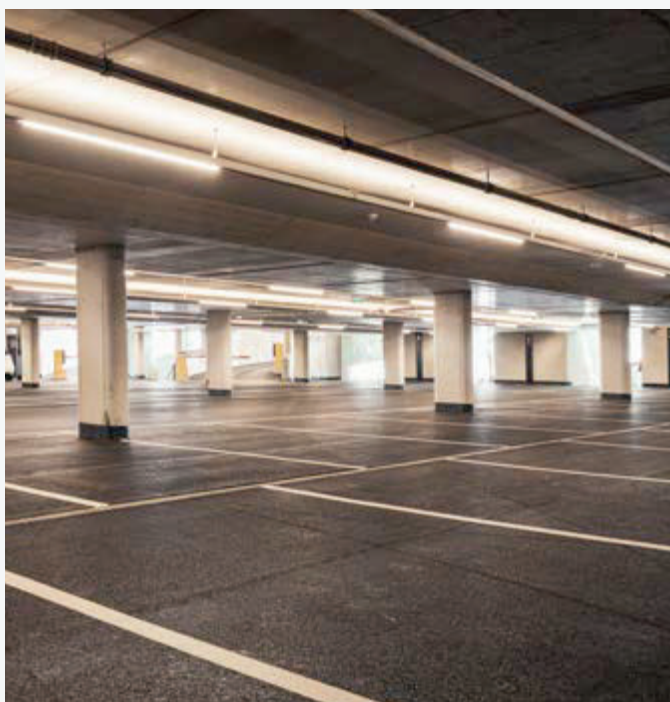

- > Abstrahlwinkel 200° – homogene Ausleuchtung durch hohen Indirektanteil
- > Integrierte Zuleitung 1.000 mm
- > Mit Durchgangsverdrahtung 2 x 1,0 mm² und beidseitiger Anschlussklemme erhältlich
- > Als Baustellen-, Maschinen- oder Unterbauleuchte geeignet
- > Platzsparend und vielseitig einsetzbar



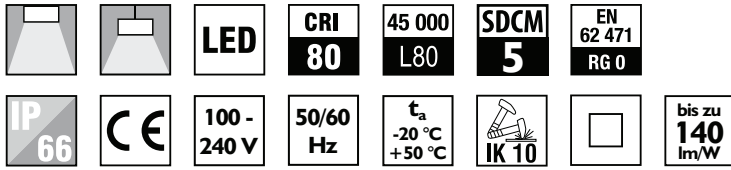

Allgemeine technische Daten	
Abstrahlwinkel	200°
Farbtemperatur	4.000 K
Farbwiedergabeindex	CRI > 80
Farbtoleranz	SDCM 5 (initial)
Lebensdauer LED	45.000 h (L80B10) bei 25 °C
Netzspannungsbereich	AC 100 - 240 V, 50 / 60 Hz
Betriebstemperatur	-20 bis +50 °C
Anschluss	integriertes Anschlusskabel (1 m) mit freien Kabelenden
Durchgangsverdrahtung	ja, 2 x 1,0 mm ² (nur bei Typ DV)
Dimmbar	nein
Gehäuse	opal aus schlagfestem Polycarbonat (PC)
Endkappen	Polycarbonat, weiß
Abdeckung	opal aus PMMA
Schutzklasse	I
Schutzgrad	IP66
Schlagfestigkeit	IK10
Risikogruppe (EN 62471)	0

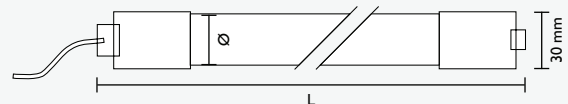
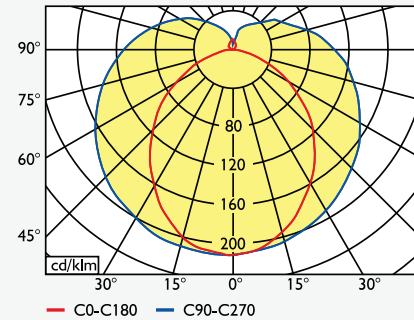

Optional:

> 3.000 K, 6.000 K

Art.-Nr.	Typ	Abmessungen (L x Ø)	Watt	Lichtstrom
623802	32060.4	588 x 26 mm	10 W	1.400 lm
623800	32120.4	1.173 x 26 mm	18 W	2.520 lm
623801	32150.4	1.473 x 26 mm	22 W	3.080 lm
623807	32150.4 DV	1.473 x 26 mm	22 W	3.080 lm

Serie 33



Feuchtraum-Wannenleuchte mit einstellbarer Leistung und Farbtemperatur



> Leuchte mit CCT-Schalter, Schutzart IP66



- > Schlagfestes, langlebiges ABS-Leuchtengehäuse
- > Edelstahl-Klips (V2A): korrosionsbeständig und besonders haltbar
- > Einstellbare Farbtemperatur 3.000 K / 4.000 K / 5.000 K
- > Einstellbare Leistung bis 60 W



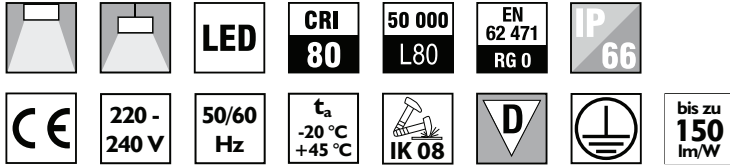

Allgemeine technische Daten	
Abstrahlwinkel	120°
Farbtemperatur	3.000 K / 4.000 K / 5.000 K
Farbwiedergabeindex	CRI > 80
Farbtoleranz	SDCM < 6 (initial)
Lebensdauer LED	50.000 h (L80B10) bei 25 °C
Netzspannungsbereich	AC 220 - 240 V, 50 / 60 Hz
Betriebstemperatur	-20 bis +45 °C
Anschluss	Steckklemme, 5-polig, max. 2,5 mm ²
Durchgangsverdrahtung	ja (Klemme mit DV-Möglichkeit)
Dimmbar	nein
Gehäuse	ABS, hellgrau
Einbauplatine	Stahlblech, weiß pulverbeschichtet
Abdeckung	opal aus PC
Schutzklasse	I
Schutzgrad	IP66
Schlagfestigkeit	IK08
Risikogruppe (EN 62471)	0

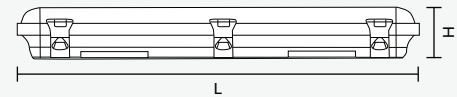
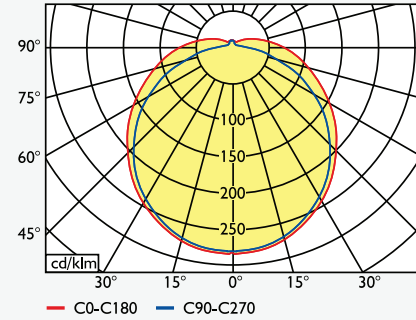

Optional:

> Abhängeseil-Set > verstellbare Wandmontagebügel

Art.-Nr.	Typ	Abmessungen (L x B x H)	Watt	Lichtstrom
3301200	33120	1.190 x 95 x 75 mm	25 / 30 / 35 / 40 W	max. 5.750 lm
3301500	33150	1.490 x 95 x 75 mm	35 / 40 / 50 / 60 W	max. 8.700 lm

Serie 34



Feuchtraum-Wannenleuchte IP69



> Hochleistungs-Leuchte mit höchstem Schutz für Außenanwendungen



- > Vollständig staubdicht und gegen starkes Strahlwasser geschützt
- > Auch für unüberdachte Außenanwendungen geeignet
- > Durchgangsverdrahtung 5 x 1,5 mm²
- > Wand-, Decken- und Pendelmontage möglich



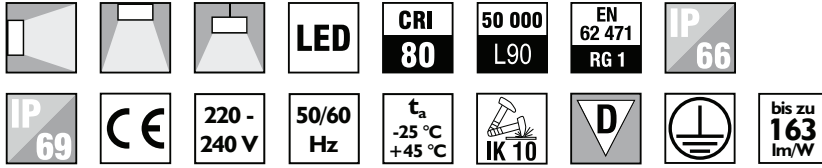

Typ 65.4 ta max. 40 °C

Allgemeine technische Daten

Abstrahlwinkel	120°
Farbtemperatur	4.000 K
Farbwiedergabeindex	CRI > 80
Farbtoleranz	SDCM 3 (initial)
Lebensdauer LED	50.000 h (L90B10) bei 25 °C
Netzspannungsbereich	AC 220 - 240 V, 50 / 60 Hz
Betriebstemperatur	-25 bis +45 °C (Typ 65.4 bis 40 °C)
Anschluss	Steckverbinder, 5-polig, max. 2,5 mm ²
Durchgangsverdrahtung	ja (5 x 1,5 mm ²)
Dimmbar	optional (DALI-DIM)
Gehäuse	Polycarbonat (PC), hellgrau
Abdeckung	opal aus PC
Schutzklasse	I
Schutzgrad	IP66 / IP69
Schlagfestigkeit	IK10
Risikogruppe (EN 62471)	1

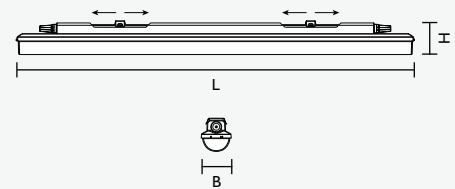
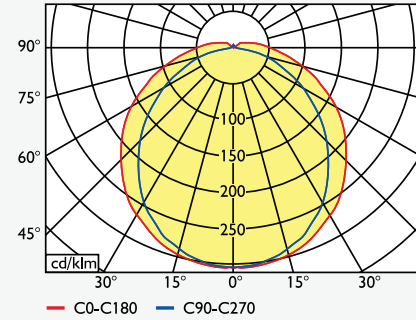

Optional:

- > 3.000 K, 5.000 K, 6.500 K > DALI-DIM
- > Abhängeseil-Set > verstellbare Wandmontagebügel

Art.-Nr.	Typ	Abmessungen (L x B x H)	Watt	Lichtstrom
3431548	34120.27.4	1.175 x 90 x 100 mm	27,5 W	4.250 lm
3431549	34120.38.4	1.175 x 90 x 100 mm	38,5 W	6.110 lm
3431552	34150.33.4	1.455 x 90 x 100 mm	33,5 W	5.250 lm
3431553	34150.47.4	1.455 x 90 x 100 mm	47,5 W	7.540 lm
3431554	34150.65.4	1.455 x 90 x 100 mm	65 W	10.580 lm

LBS ALU 130°



LED Lichtbandsystem – LBS ALU LED-S mit opaler Abdeckung breitstrahlend 130°



> Modulares Schnellmontage-Lichtbandsystem



- > Überzeugt durch einfache Montage, hohe Lichtqualität und vielfältige Konfigurationsmöglichkeiten
- > Opale Abdeckung (130° breitstrahlend) sorgt für homogene Grundbeleuchtung und gleichmäßig, diffuse Ausleuchtung der Nutzenebene
- > Vielfältige Optionen für individuelle Anpassungen und smarte Lichtsteuerung (auf Anfrage)
- > Zubehör auf Seite 93

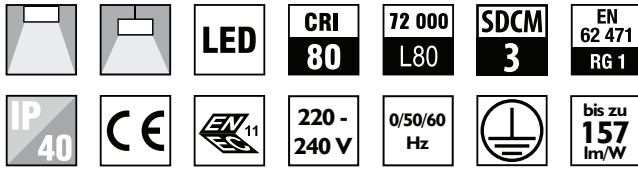

Allgemeine technische Daten	
Abstrahlwinkel	130°
Farbtemperatur	4.000 K
Farbwiedergabeindex	CRI > 80
Farbtoleranz	SDCM 3 (initial)
Lebensdauer LED	>72.000 h (L80B10) bei 25 °C
Netzspannungsbereich	AC/DC 220 - 240 V, 0 / 50 / 60 Hz
Betriebstemperatur	-20 bis +35 °C
Anschluss	Steckklemme, 7-polig, max. 2,5 mm ²
Durchgangsverdrahtung	ja, 5 x 2,5 mm ²
Dimmbar	optional (DALI-DIM)
Geräteträger	Aluminium
Abdeckung	PMMA
Schutzklasse	I
Schutzgrad	IP40
Schlagfestigkeit	IK03
Risikogruppe (EN 62471)	1

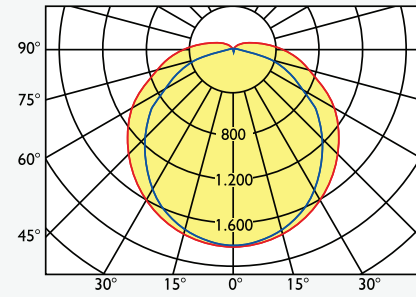

Breitstrahlend 130°-Optik

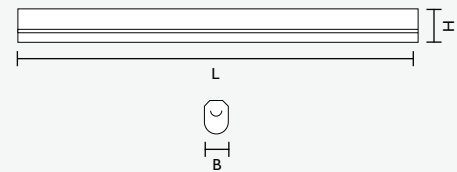

Optional:

- > 3.000 K, 5.000 K, 6.500 K > DALI-DIM
- > CASAMBI > Durchgangsverdrahtung bis zu 11-polig
- > Notlichtfunktion bis 3h > Präsenzmelder
- > verdrahtet für LED T8 Retrofit-Tube

Art.-Nr.	Typ	Abstrahlwinkel	Abmessungen (L x B x H)	Watt	Lichtstrom
284713	GT 136.4.B.LED-S	130°	1.426 x 56 x 45 mm	36 W	5.570 lm
284733	GT 142.4.B.LED-S	130°	1.426 x 56 x 45 mm	42 W	6.470 lm
284753	GT 148.4.B.LED-S	130°	1.426 x 56 x 45 mm	48 W	7.320 lm
284773	GT 154.4.B.LED-S	130°	1.426 x 56 x 45 mm	54 W	8.350 lm
284793	GT 162.4.B.LED-S	130°	1.426 x 56 x 45 mm	62 W	9.710 lm
284813	GT 172.4.B.LED-S	130°	1.426 x 56 x 45 mm	72 W	10.980 lm

LBS ALU Linsenoptik



LED Lichtbandsystem mit Einzellinsenoptik



> Modulares Schnellmontage-Lichtbandsystem



- > Überzeugt durch einfache Montage, hohe Lichtqualität und vielfältige Konfigurationsmöglichkeiten
- > Modernste LED-Module in Verbindung mit hochwertigen PMMA-Einzellinsen sorgen für höchste Effizienz und gezielte Lichtlenkung
- > Homogene Lichtverteilung bei maximaler Entblendung
- > Vielfältige Optionen für individuelle Anpassungen und smarte Lichtsteuerung (auf Anfrage)
- > Zubehör auf Seite 93



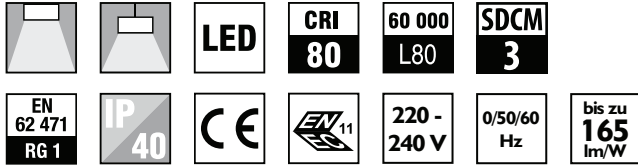

Allgemeine technische Daten	
Abstrahlwinkel	30° / 60° / 90°
Farbtemperatur	4.000 K
Farbwiedergabeindex	CRI > 80
Farbtoleranz	SDCM 3 (initial)
Lebensdauer LED	>60.000 h (L80B10) bei 25 °C
Netzspannungsbereich	AC/DC 220 - 240 V, 0 / 50 / 60 Hz
Betriebstemperatur	-20 bis +30 °C
Anschluss	Steckklemme, 7-polig, max. 2,5 mm ²
Durchgangsverdrahtung	ja, 5 x 2,5 mm ²
Dimmbar	optional (DALI-DIM)
Geräteträger	Aluminium
Abdeckung	Linsenoptik aus PMMA
Schutzklasse	I
Schutzgrad	IP40
Schlagfestigkeit	IK03
Risikogruppe (EN 62471)	1

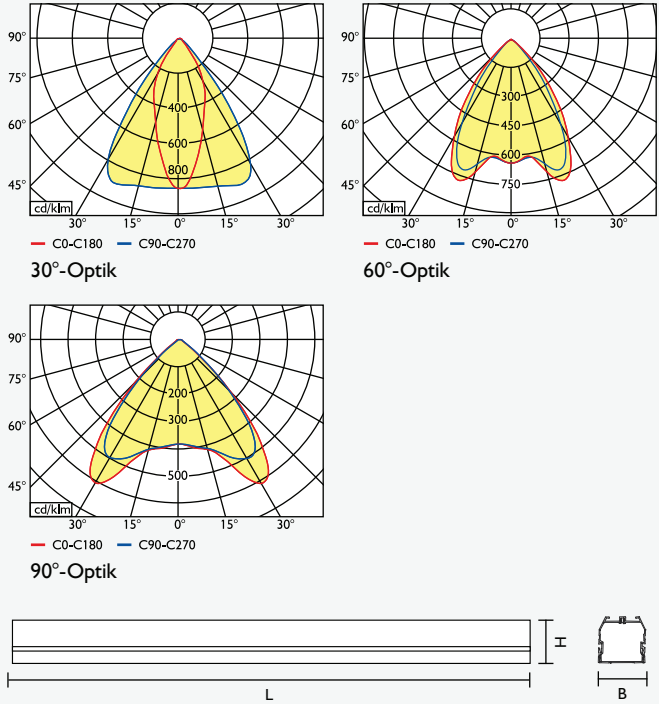

Optional: > 3.000 K, 5.000 K, 6.500 K > DALI-DIM > CASAMBI > Durchgangsverdrahtung bis zu 11-polig > Notlichtfunktion bis 3h > Präsenzmelder > 100° diffus

Art.-Nr.	Typ	Abstrahlwinkel	Abmessungen (L x B x H)	Watt	Lichtstrom
288000	GT 126.4.EW.LED-S	90°	1.426 x 53 x 25 mm	26 W	4.510 lm
288040	GT 137.4.EW.LED-S	90°	1.426 x 53 x 25 mm	37 W	6.330 lm
288080	GT 152.4.EW.LED-S	90°	1.426 x 53 x 25 mm	52 W	8.710 lm
288120	GT 165.4.EW.LED-S	90°	1.426 x 53 x 25 mm	65 W	10.470 lm
288160	GT 178.4.EW.LED-S	90°	1.426 x 53 x 25 mm	78 W	12.190 lm
288005	GT 126.4.WI.LED-S	60°	1.426 x 53 x 25 mm	26 W	4.510 lm
288045	GT 137.4.WI.LED-S	60°	1.426 x 53 x 25 mm	37 W	6.330 lm
288085	GT 152.4.WI.LED-S	60°	1.426 x 53 x 25 mm	52 W	8.710 lm
288125	GT 165.4.WI.LED-S	60°	1.426 x 53 x 25 mm	65 W	10.470 lm
288165	GT 178.4.WI.LED-S	60°	1.426 x 53 x 25 mm	78 W	12.190 lm
288010	GT 126.4.HR.LED-S	30°	1.426 x 53 x 25 mm	26 W	4.510 lm
288050	GT 137.4.HR.LED-S	30°	1.426 x 53 x 25 mm	37 W	6.330 lm
288090	GT 152.4.HR.LED-S	30°	1.426 x 53 x 25 mm	52 W	8.710 lm
288130	GT 165.4.HR.LED-S	30°	1.426 x 53 x 25 mm	65 W	10.470 lm
288170	GT 178.4.HR.LED-S	30°	1.426 x 53 x 25 mm	78 W	12.190 lm

LBS ALU IP54



LED Lichtbandsystem – IP54 mit 3-reihiger Einzellinsenoptik



> Modulares Schnellmontage-Lichtbandsystem mit Schutzgrad IP54



- > Überzeugt durch einfache Montage, hohe Lichtqualität und vielfältige Konfigurationsmöglichkeiten
- > Hochwertige 3-reihige Einzellinsen für gezielte Lichtlenkung und höchste Effizienz
- > Homogene Lichtverteilung bei maximaler Entblendung
- > Vielfältige Optionen für individuelle Anpassungen und smarte Lichtsteuerung (auf Anfrage)
- > Zubehör auf Seite 93



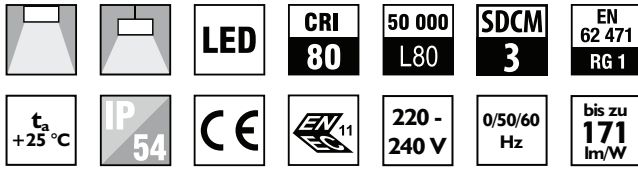

Allgemeine technische Daten

Abstrahlwinkel	110°
Farbtemperatur	4.000 K
Farbwiedergabeindex	CRI > 80
Farbtoleranz	SDCM 3 (initial)
Lebensdauer LED	50.000 h (L80B10) bei 25 °C
Netzspannungsbereich	AC/DC 220 - 240 V, 0 / 50 / 60 Hz
Betriebstemperatur	-20 bis +25 °C
Anschluss	Steckklemme, 7-polig, max. 2,5 mm ²
Durchgangsverdrahtung	ja, 5 x 2,5 mm ²
Dimmbar	optional (DALI-DIM)
Geräteträger	Aluminium
Abdeckung	PMMA
Schutzklasse	I
Schutzgrad	IP54
Schlagfestigkeit	IK04
Risikogruppe (EN 62471)	1

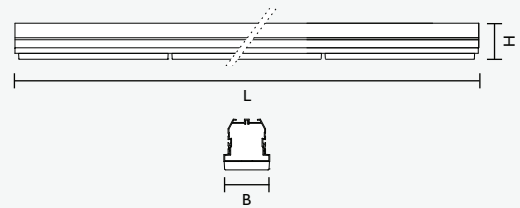
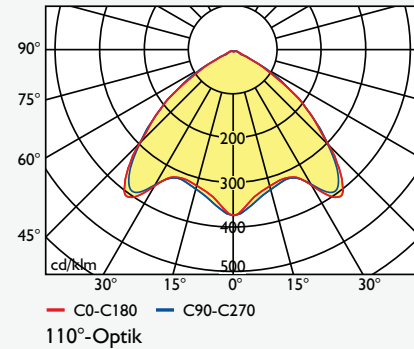

Optional:

- > 3.000 K, 5.000 K, 6.500 K > DALI-DIM
- > CASAMBI > Durchgangsverdrahtung bis zu 11-polig
- > Notlichtfunktion bis 3h > Präsenzmelder
- > weitere Optiken (30° / 60° / 90° / 100°)

Art.-Nr.	Typ	Abstrahlwinkel	Abmessungen (L x B x H)	Watt	Lichtstrom
290000	GTIP 125.4.EW.LED-S	110°	1.535 x 65 x 33 mm	25 W	4.240 lm
290040	GTIP 141.4.EW.LED-S	110°	1.535 x 65 x 33 mm	41 W	7.000 lm
290070	GTIP 157.4.EW.LED-S	110°	1.535 x 65 x 33 mm	57 W	9.720 lm
290080	GTIP 166.4.EW.LED-S	110°	1.535 x 65 x 33 mm	66 W	11.060 lm
290120	GTIP 184.4.EW.LED-S	110°	1.535 x 65 x 33 mm	84 W	13.680 lm
290160	GTIP 199.4.EW.LED-S	110°	1.535 x 65 x 33 mm	99 W	16.170 lm

LED Universal- / Sanierungsgeräteträger mit Einzellinsenoptik oder opaler Abdeckung



> Effiziente LED-Lösung für Bestandsanlagen



- > Ideale Lösung zur Modernisierung bestehender LICHTBAND-Installationen
- > Passend für zahlreiche gängige Tragschiensysteme (Ludwig, Ridi, Regiolux, Siteco, Zumtobel,...)
- > Wählbar mit opaler Abdeckung oder hocheffizienten Einzellinsenoptiken
- > Lichtverteilungen: breitstrahlend, tiefbreit oder tiefstrahlend
- > Werkzeuglose Montage per Klickmechanismus – schnell, einfach und sicher

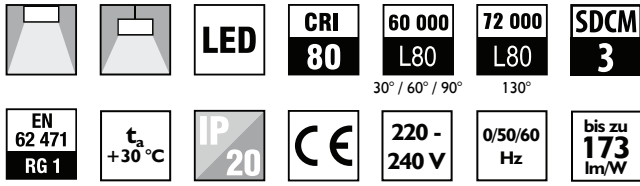

Allgemeine technische Daten

Abstrahlwinkel	30° / 60° / 90° / 130°
Farbtemperatur	4.000 K
Farbwiedergabeindex	CRI > 80
Farbtoleranz	SDCM 3 (initial)
Lebensdauer LED	>72.000 h (L80B10) bei 25 °C (System 130°) >60.000 h (L80B10) bei 25 °C (System 30° / 60° / 90°)
Netzspannungsbereich	AC/DC 220 - 240 V, 0 / 50 / 60 Hz
Betriebstemperatur	-20 bis +30 °C
Anschluss	Steckverbinder, 7-polig, max. 2,5 mm ²
Durchgangsverdrahtung	ja, 5 x 1,5 mm ²
Dimmbar	optional (DALI-DIM)
Geräteträger	Aluminium
Universal-Adapterblech	Stahlblech, weiß pulverbeschichtet
Abdeckung	Linsoptik / opale Abdeckung aus PMMA
Schutzklasse	I
Schutzgrad	IP20
Schlagfestigkeit	IK03
Risikogruppe (EN 62471)	1

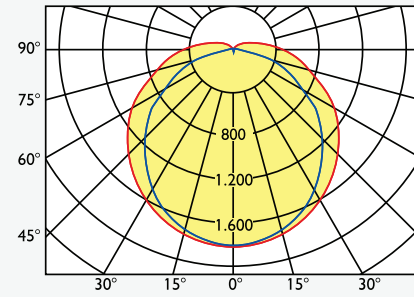

— C0-C180 — C90-C270

130°-Optik

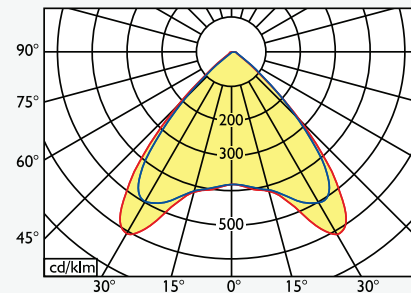

— C0-C180 — C90-C270

90°-Optik

Optional:

- > 3.000 K, 5.000 K, 6.500 K > Steckverbinder zur Kontaktierung in der jeweiligen Tragschiene
- > Optik 100° diffus

Art.-Nr.	Typ	Abstrahlwinkel	Abmessungen (L x B x H)	Watt	Lichtstrom
289400	GTU 136.4.B.LED-S	130°	1.529 x 64 x 48 mm	36 W	5.570 lm
289405	GTU 142.4.B.LED-S	130°	1.529 x 64 x 48 mm	42 W	6.470 lm
289410	GTU 148.4.B.LED-S	130°	1.529 x 64 x 48 mm	48 W	7.320 lm
289415	GTU 154.4.B.LED-S	130°	1.529 x 64 x 48 mm	54 W	8.350 lm
289420	GTU 162.4.B.LED-S	130°	1.529 x 64 x 48 mm	62 W	9.710 lm
289425	GTU 172.4.B.LED-S	130°	1.529 x 64 x 48 mm	78 W	10.980 lm
289000	GTU 126.4.EW.LED-S	90°	1.529 x 64 x 48 mm	26 W	4.510 lm
289040	GTU 137.4.EW.LED-S	90°	1.529 x 64 x 48 mm	37 W	6.330 lm
289080	GTU 152.4.EW.LED-S	90°	1.529 x 64 x 48 mm	52 W	8.710 lm
289120	GTU 165.4.EW.LED-S	90°	1.529 x 64 x 48 mm	65 W	10.470 lm
289160	GTU 178.4.EW.LED-S	90°	1.529 x 64 x 48 mm	78 W	12.190 lm

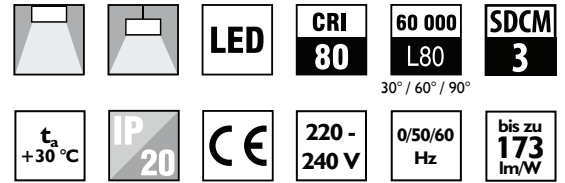

LED Universal- / Sanierungsgeräteträger mit Einzellinsenoptik oder opaler Abdeckung

Allgemeine technische Daten	
Abstrahlwinkel	30° / 60° / 90° / 130°
Farbtemperatur	4.000 K
Farbwiedergabeindex	CRI > 80
Farbtoleranz	SDCM 3 (initial)
Lebensdauer LED	>60.000 h (L80B10) bei 25 °C (System 30° / 60° / 90°)
Netzspannungsbereich	AC/DC 220 - 240 V, 0 / 50 / 60 Hz
Betriebstemperatur	-20 bis +30 °C
Anschluss	Steckverbinder, 7-polig, max. 2,5 mm ²
Durchgangsverdrahtung	ja, 5 x 1,5 mm ²
Dimmbar	optional (DALI-DIM)
Geräteträger	Aluminium
Universal-Adapterblech	Stahlblech, weiß pulverbeschichtet
Abdeckung	Linsenoptik / opale Abdeckung aus PMMA
Schutzklasse	I
Schutzgrad	IP20
Schlagfestigkeit	IK03
Risikogruppe (EN 62471)	1

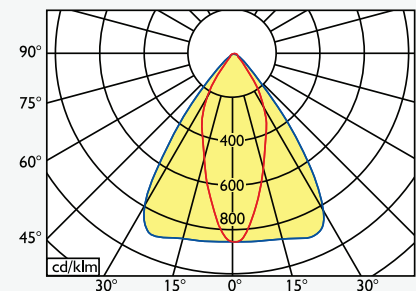

30°-Optik

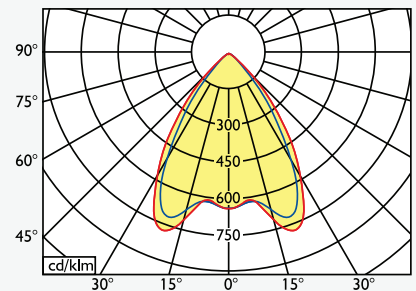

60°-Optik

Optional: > 3.000 K, 5.000 K, 6.500 K > Steckverbinder zur Kontaktierung in der jeweiligen Tragschiene
> Optik 100° diffus

Art.-Nr.	Typ	Abstrahlwinkel	Abmessungen (L x B x H)	Watt	Lichtstrom
289005	GTU 126.4.WI.LED-S	60°	1.529 x 64 x 48 mm	26 W	4.510 lm
289045	GTU 137.4.WI.LED-S	60°	1.529 x 64 x 48 mm	37 W	6.330 lm
289085	GTU 152.4.WI.LED-S	60°	1.529 x 64 x 48 mm	52 W	8.710 lm
289125	GTU 165.4.WI.LED-S	60°	1.529 x 64 x 48 mm	65 W	10.470 lm
289165	GTU 178.4.WI.LED-S	60°	1.529 x 64 x 48 mm	78 W	12.190 lm
289010	GTU 126.4.HR.LED-S	30°	1.529 x 64 x 48 mm	26 W	4.510 lm
289050	GTU 137.4.HR.LED-S	30°	1.529 x 64 x 48 mm	37 W	6.330 lm
289090	GTU 152.4.HR.LED-S	30°	1.529 x 64 x 48 mm	52 W	8.710 lm
289130	GTU 165.4.HR.LED-S	30°	1.529 x 64 x 48 mm	65 W	10.470 lm
289170	GTU 178.4.HR.LED-S	30°	1.529 x 64 x 48 mm	78 W	12.190 lm

LED Lichtbandsystem – LBS ALU LED-S Tragschienen und Zubehör



Art.-Nr.	Typ	Abmessungen (L x B x H)	Beschreibung
284460	TS LED-S 1-längig	1.426 x 53 x 49 mm	Tragschiene 1-längig DV 5 x 2,5 mm ²
284470	TS LED-S 2-längig	2.852 x 53 x 49 mm	Tragschiene 2-längig DV 5 x 2,5 mm ²
284480	TS LED-S 3-längig	4.278 x 53 x 49 mm	Tragschiene 3-längig DV 5 x 2,5 mm ²
284660	TS IP54 LED-S 1-längig	1.535 x 53 x 49 mm	Tragschiene IP54 1-längig DV 5 x 2,5 mm ²
284670	TS IP54 LED-S 2-längig	3.071 x 53 x 49 mm	Tragschiene IP54 2-längig DV 5 x 2,5 mm ²
284680	TS IP54 LED-S 3-längig	4.606 x 53 x 49 mm	Tragschiene IP54 3-längig DV 5 x 2,5 mm ²
2411900	LBS ALU-V		Tragschienen-Verbinder
2411920	LBS ALU-AE IP40		Anschlusseinheit IP40 7 x 2,5 / 1,5 mm ²
2411922	LBS ALU-AE IP54		Anschlusseinheit IP54 7 x 2,5 / 1,5 mm ²
2411903	LBS ALU-E IP40		Tragschienen-Endstück
2411904	LBS ALU-E IP54		Tragschienen-Endstück
2411912	LBS ALU-D		Deckenaufhänger
2411914	LBS ALU-K		Kettenaufhänger (ohne Kette)
620250	LBS ALU-P		Höhenverstellung für Kettenaufhänger
930208	LBS ALU-S II		Abhänge-Set 3 m
2411901	LBS ALU-NA		Netzanschlussbuchse
284179	LBS ALU-BA IP40		Blindabdeckung IP40 ALU für LED-S
284182	LBS ALU-BAK IP40		Blindabdeckung IP40 Kunststoff für LED-S
284184	LBS ALU-BA IP54		Blindabdeckung IP54 ALU für LED-S

Hallen-Pendelleuchte mit Linsenoptik IP65

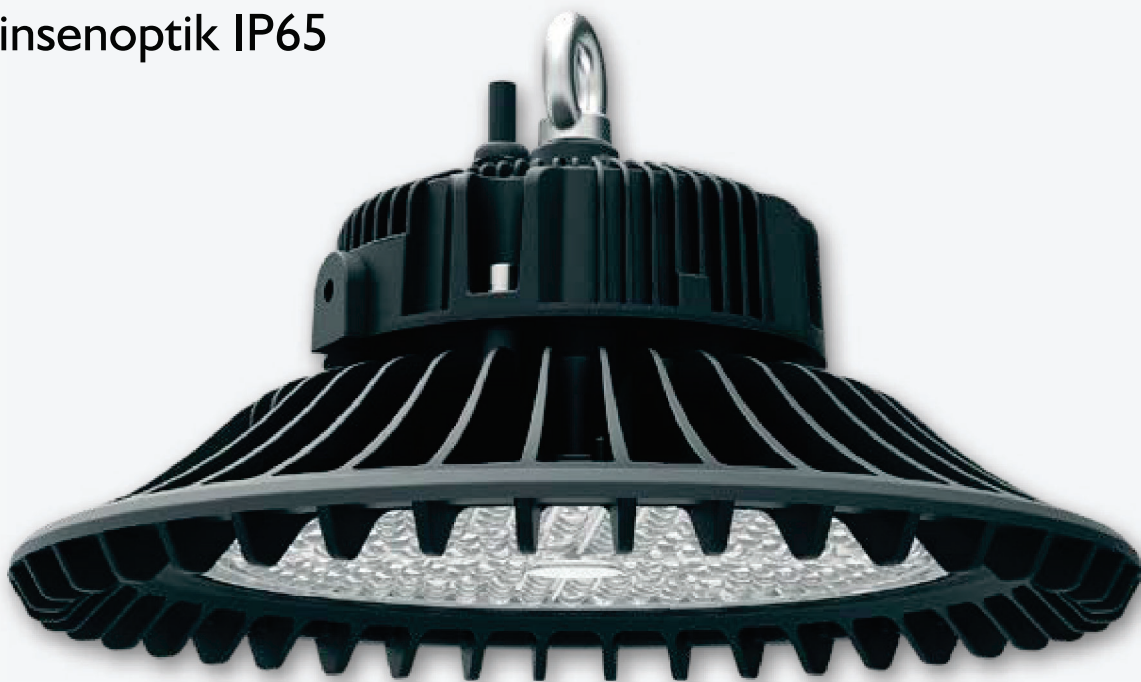

> Leistungsstarke Beleuchtung für Industrie- und Lagerhallen

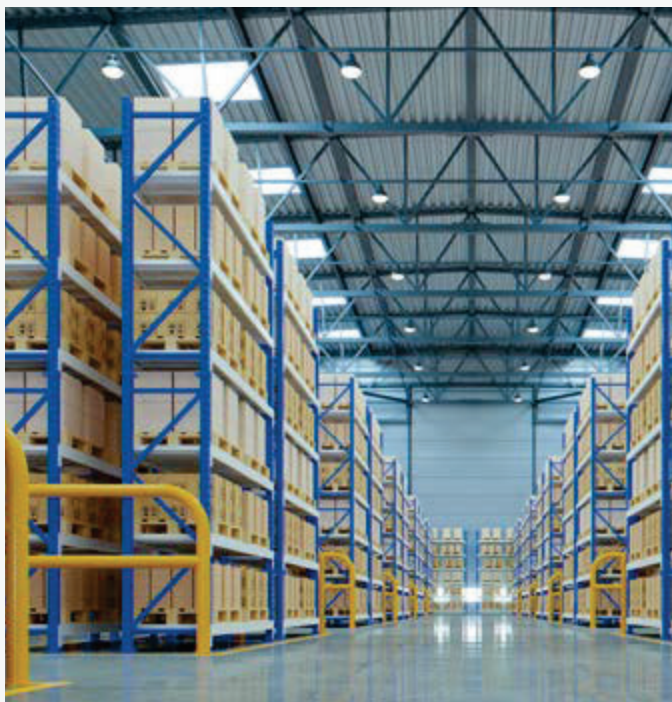

- > Intensive, gleichmäßige Ausleuchtung großer Flächen bei hohem Wirkungsgrad
- > Staub- und feuchtigkeitsresistent – ideal für anspruchsvolle Industrieumgebungen
- > Einfaches Pendel- oder Direktanbausystem – passt sich jeder Hallenhöhe an
- > Erhältlich in verschiedenen Wattagen und Lichtfarben: perfekt abgestimmt auf unterschiedliche Raumhöhen und Anforderungen

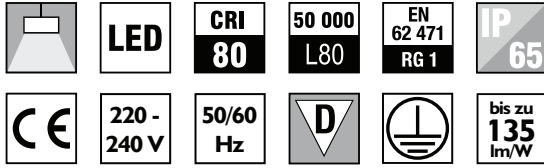

Allgemeine technische Daten	
Abstrahlwinkel	90° oder 120° (Typ 150.5.120)
Farbtemperatur	5.700 K
Farbwiedergabeindex	CRI > 80
Farbtoleranz	SDCM 5 (initial)
Lebensdauer LED	50.000 h (L80B10) bei 25 °C
Netzspannungsbereich	AC 220 - 240 V, 50 / 60 Hz
Betriebstemperatur	-40 bis +50 °C
Anschluss	Anschlusskabel, 3-polig
Durchgangsverdrahtung	nein
Dimmbar	ja (1 - 10 V), optional (DALI-DIM)
Gehäuse / Kühlkörper	Aluminium, schwarz pulverbeschichtet
Abdeckung	Einzellinsenoptik aus PC
Schutzklasse	I
Schutzgrad	IP65
Schlagfestigkeit	IK10
Risikogruppe (EN 62471)	1

Optional:

> 4.000 K > DALI-DIM > Monatgebügel

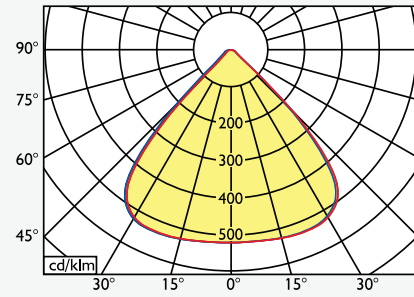

90°-Optik

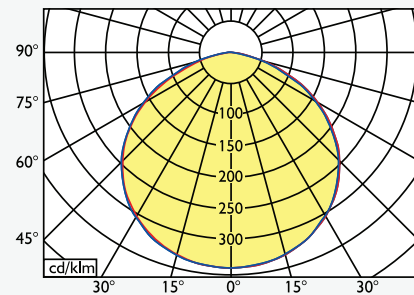

120°-Optik

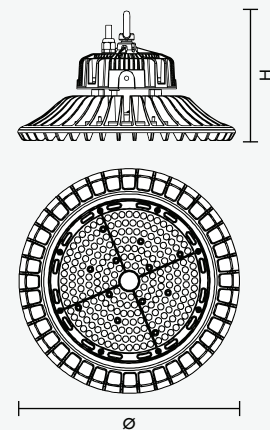

Art.-Nr.	Typ	Abmessungen (Ø x H)	Watt	Lichtstrom
LHB300026	HB 150.5-LED	330 x 193 mm	150 W	20.250 lm
LHB300028	HB 200.5-LED	380 x 200 mm	200 W	27.000 lm
LHB300031	HB 150.5.120-LED	330 x 193 mm	150 W	20.250 lm

Hallen-Pendelleuchte einstellbare Leistung



> Flexibel anpassbar – hohe Lichtausbeute

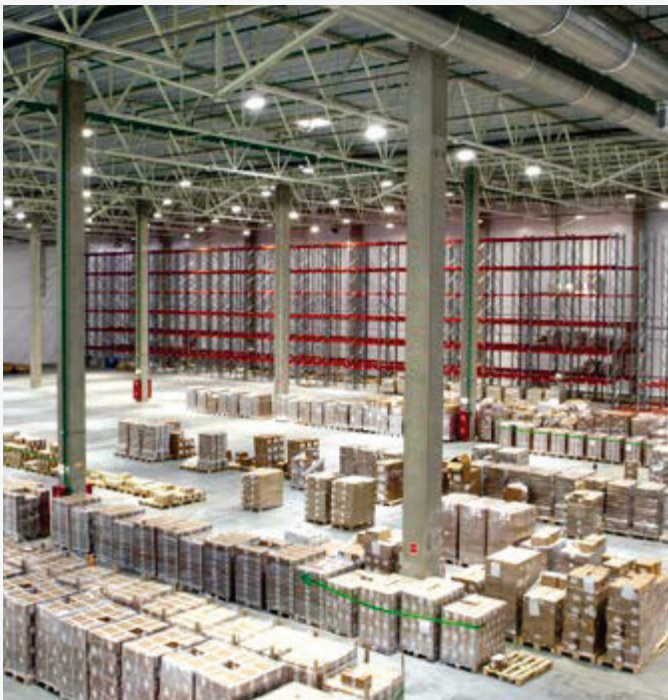

- > Intensive, gleichmäßige Ausleuchtung großer Flächen bei hohem Wirkungsgrad
- > Staub- und feuchtigkeitsresistent – ideal für anspruchsvolle Industrieumgebungen
- > Einfaches Pendel- oder Direktanbausystem – passt sich jeder Hallenhöhe an
- > 3-in-1-Leistungs- und Farbeinstellung – nur ein Leuchtentyp für verschiedene Anforderungen



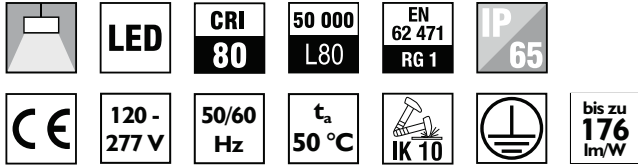

* max. 50 °C bei
100 W Einstellung

Allgemeine technische Daten

Abstrahlwinkel	90°
Farbtemperatur	4.000 K / 5.000 K / 6.000 K
Farbwiedergabeindex	CRI > 80
Farbtoleranz	SDCM ≤ 4 (initial)
Lebensdauer LED	50.000 h (L80B10) bei 25 °C
Netzspannungsbereich	AC 120 - 277 V, 50 / 60 Hz
Betriebstemperatur	-40 bis +50 °C*
Anschluss	Anschlusskabel, 3-polig, 3 x 1,0 mm ²
Durchgangsverdrahtung	nein
Dimmbar	ja (1 - 10 V), optional (DALI-DIM)
Gehäuse	Aluminium, schwarz pulverbeschichtet
Abdeckung	Linsenoptik aus PC
Schutzklasse	I
Schutzgrad	IP65
Schlagfestigkeit	IK10
Risikogruppe (EN 62471)	1

Optional:

- > DALI-DIM > Monatgebügel
- > Bewegungssensor / Tageslichtsensor

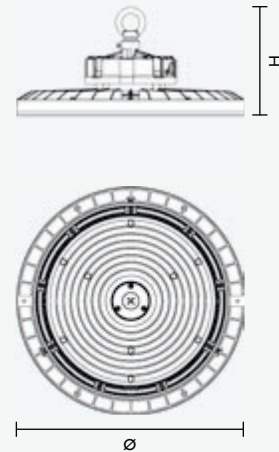
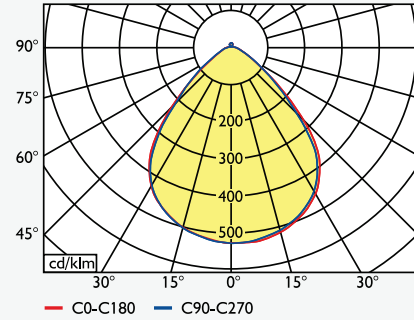

Art.-Nr.	Typ	Abmessungen (Ø x H)	Watt	Lichtstrom
LHB300042	HBE 200.5.90-LED	320 x 151 mm	100 - 200 W	17.400 - 34.300 lm

LED Linear Hallen-Pendelleuchte mit Linsenoptik



> Robuste Hallenleuchte für anspruchsvolle Industrie- und Logistikanwendungen

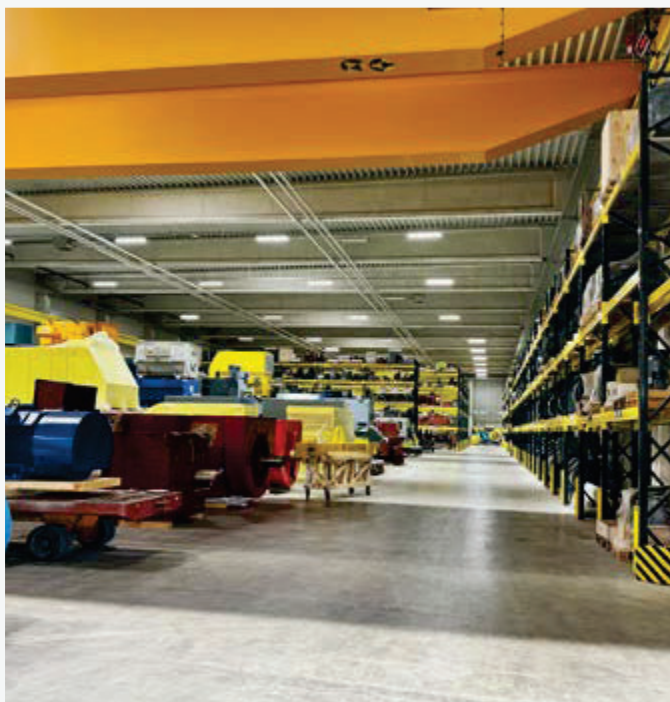

- > Optimiert für große Höhen: leistungsstarkes Licht mit präziser Lichtverteilung (30° / 60° / 90°) – ideal für Produktionshallen und Lager
- > Hoher Output bei exzellenter Effizienz – auch für energieintensive Umgebungen geeignet
- > Robustes Aluminiumgehäuse: korrosionsbeständig, stoßfest und für den Dauerbetrieb ausgelegt
- > Anbau- und Pendelmontage möglich: anpassbar an verschiedene Hallenstrukturen und Deckenhöhen
- > Schutzart IP65: staubdicht und strahlwassergeschützt – zuverlässig in rauen Industrieumgebungen

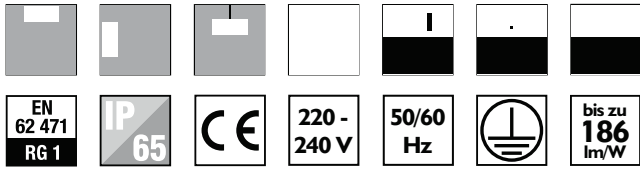

Allgemeine technische Daten	
Abstrahlwinkel	90°
Farbtemperatur	4.000 K
Farbwiedergabeindex	CRI > 80
Farbtoleranz	SDCM 3 (initial)
Lebensdauer LED	100.000 h (L80B10) bei 25 °C
Netzspannungsbereich	AC 220 - 240 V, 50 / 60 Hz
Betriebstemperatur	-20 bis +45 °C
Anschluss	Anschlusskabel, 3-polig
Durchgangsverdrahtung	nein
Dimmbar	optional (DALI-DIM)
Gehäuse	Aluminium, schwarz pulverbeschichtet
Abdeckung	Linsenoptik aus PC
Schutzklasse	I
Schutzgrad	IP65
Schlagfestigkeit	IK08
Risikogruppe (EN 62471)	1

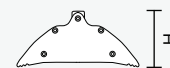
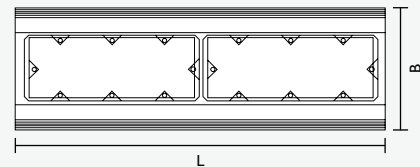
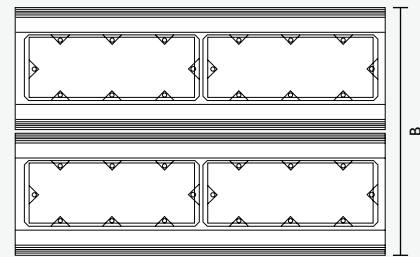
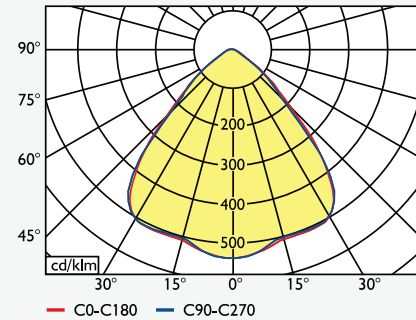

Optional:

- > 3.000 K, 5.000 K > DALI-DIM > 30° oder 60° Abstrahlwinkel
- > Bewegungssensor > Wand- oder Deckenhalterung > Schutzgitter
- > Abhänge-Set



Art.-Nr.	Typ	Abmessungen (L x B x H)	Watt	Lichtstrom
LHB300090	HBL48.4.90.S	350 x 170 x 75 mm	48 W	8.525 lm
LHB300091	HBL68.4.90.S	665 x 170 x 75 mm	68 W	12.670 lm
LHB300092	HBL97.4.90.S	665 x 170 x 75 mm	97 W	17.045 lm
LHB300093	HBL145.4.90.S	985 x 170 x 75 mm	145 W	25.565 lm
LHB300094	HBL194.4.90.S	1.305 x 170 x 75 mm	194 W	34.090 lm
LHB300095	HBL97.4.90.B	350 x 345 x 75 mm	97 W	17.045 lm
LHB300096	HBL194.4.90.B	665 x 345 x 75 mm	194 W	34.090 lm
LHB300097	HBL295.4.90.B	985 x 345 x 75 mm	295 W	51.665 lm

LED Linear Hallen-Anbauleuchte mit Linsenoptik



> Flache Hallenleuchte für Industrie, Logistik & Produktionsflächen

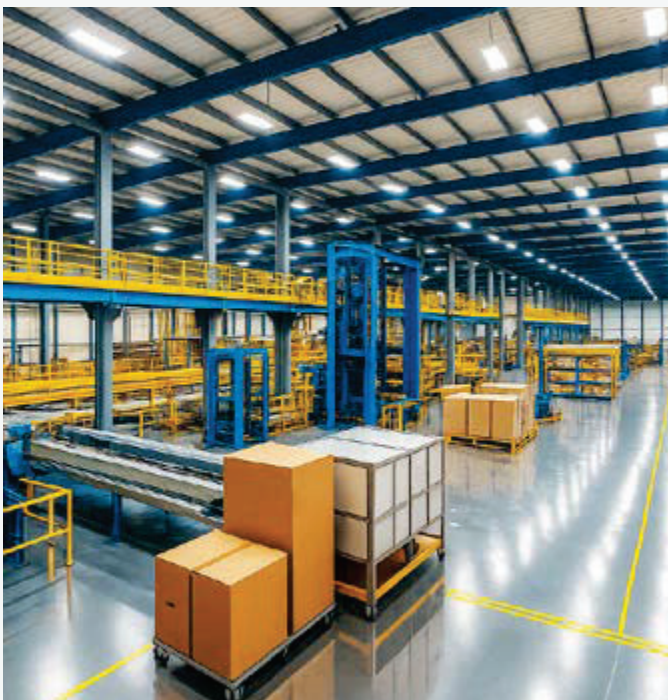

- > Überzeugt durch hohe Lichtleistung, effiziente Optikoptionen und robuste Bauweise
- > Strapazierfähiges Aluminiumgehäuse in kompaktem Design mit flacher Bauhöhe
- > Ideal für anspruchsvolle Produktionsumgebungen und Lagerhallen
- > Verschiedenste Linsenoptiken sorgen für effektive Blendreduzierung und gezielte Ausleuchtung
- > Schutzart IP65: staubdicht und strahlwassergeschützt – zuverlässig in rauen Industrieumgebungen

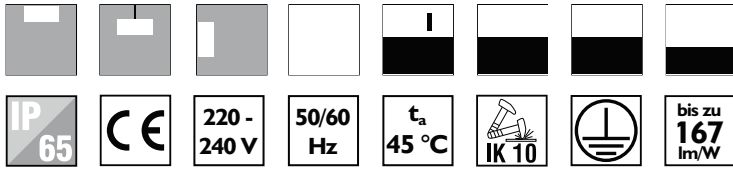

Allgemeine technische Daten	
Abstrahlwinkel	90°
Farbtemperatur	4.000 K
Farbwiedergabeindex	CRI > 80
Farbtoleranz	SDCM 3 (initial)
Lebensdauer LED	50.000 h (L80B10) bei 25 °C
Netzspannungsbereich	AC 220 - 240 V, 50 / 60 Hz
Betriebstemperatur	-20 bis +45 °C
Anschluss	Steckverbinder 3-polig, max. 2,5 mm ²
Durchgangsverdrahtung	nein
Dimmbar	optional (DALI-DIM)
Gehäuse	Aluminium, schwarz pulverbeschichtet
Endstücke	Stahlblech, schwarz pulverbeschichtet
Optik	Linsenoptik aus PMMA
Schutzklasse	I
Schutzgrad	IP65
Schlagfestigkeit	IK10
Risikogruppe (EN 62471)	0

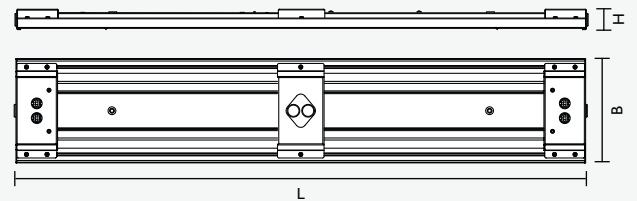
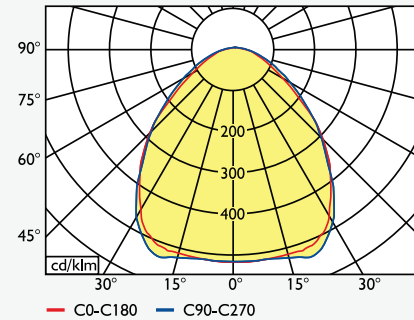

Optional:

- > 2.700 K, 3.000 K, 5.700 K, 6.500 K
- > DALI-DIM > AC/DC-fähig > Tuneable-White
- > Durchgangsverdrahtung > 60° Abstrahlwinkel
- > Kettenaufhängung > Wandhalter
- > Halter für Rohr- und Seilkonstruktionen

Art.-Nr.	Typ	Abmessungen (L x B x H)	Watt	Lichtstrom
3750150	HBLM 85.4.90.B	590 x 390 x 60 mm	85 W	14.200 lm
3750151	HBLM 85.4.90.S	1.165 x 250 x 60 mm	85 W	14.200 lm
3750152	HBLM 110.4.90.S	1.450 x 250 x 60 mm	110 W	17.900 lm
3750153	HBLM 145.4.90.S	1.452 x 250 x 60 mm	145 W	22.000 lm
3750154	HBLM 148.4.90.B	875 x 390 x 60 mm	148 W	23.400 lm
3750155	HBLM 148.4.90.S	1.735 x 250 x 60 mm	148 W	23.400 lm
3750156	HBLM 176.4.90.S	1.740 x 250 x 60 mm	176 W	26.900 lm
3750157	HBLM 196.4.90.B	1.165 x 390 x 60 mm	196 W	31.000 lm

Sporthallen-Anbauleuchte ballwurfsicher mit Linsenoptik



> Leistungsstarke Leuchte für Sport- und Mehrzweckhallen



- > Ballwurfzertifizierung nach DIN 18032-3:1997-04 und DIN EN 13964:2014-8
- > Flexible Installation je nach Hallenarchitektur
- > Erhältlich in verschiedenen Leistungsstufen und Lichtfarben: perfekt zugeschnitten auf unterschiedliche Sportarten und Raumhöhen
- > Blendarme Lichtverteilung, ideal für schnelles Spielgeschehen und optimale Sichtverhältnisse



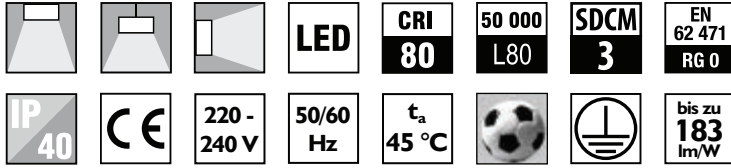

Allgemeine technische Daten	
Abstrahlwinkel	90°
Farbtemperatur	4.000 K
Farbwiedergabeindex	CRI > 80
Farbtoleranz	SDCM 3 (initial)
Lebensdauer LED	50.000 h (L80B10) bei 25°C
Netzspannungsbereich	AC 220 - 240 V, 50 / 60 Hz
Betriebstemperatur	-10 bis +45 °C
Anschluss	Steckklemme, 5-polig, max. 2,5 mm ²
Durchgangsverdrahtung	ja (Klemme mit DV-Möglichkeit)
Dimmbar	optional (DALI-DIM)
Gehäuse	Aluminium, weiß pulverbeschichtet, Endkappen und Treiberbox aus Stahlblech, weiß pulverbeschichtet
Abdeckung	Linsoptik aus PMMA
Schutzklasse	I
Schutzgrad	IP40
Schlagfestigkeit	IK03
Risikogruppe (EN 62471)	0

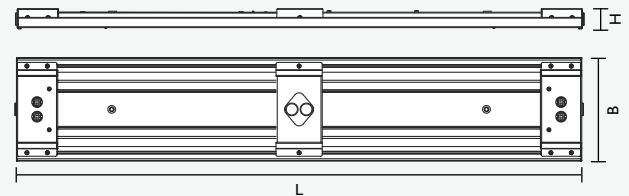
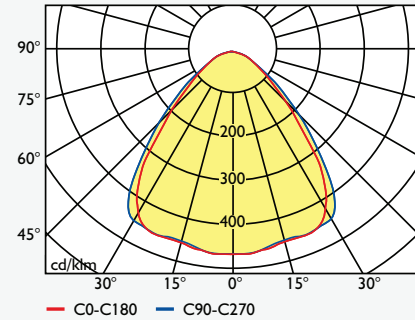

Optional:

- > 3.000 K, 5.700 K, 6.500 K > DALI-DIM
- > AC/DC-fähig > 60°, 110° oder asymmetrische Optik
- > Montageset für die Abhängung oder Seilmontage
- > Wandmontagebügel

Art.-Nr.	Typ	Abmessungen (L x B x H)	Watt	Lichtstrom
3750001	MBWS 45.4.90**	590 x 213 x 42 mm	45 W	7.600 lm
3750011	MBWS 89.4.90**	1.165 x 213 x 42 mm	89 W	15.500 lm
3750021	MBWS 148.4.90*	1.735 x 213 x 42 mm	148 W	25.500 lm
3750031	MBWS 196.4.90**	1.165 x 345 x 42 mm	196 W	33.800 lm
MULTI-WATT-Versionen				
3750101MW	MBWS 98.4.90**	1.165 x 213 x 42 mm	60 - 98 W	11.000 - 17.500 lm
3750111MW	MBWS 145.4.90*	1.450 x 213 x 42 mm	82 - 145 W	14.800 - 24.000 lm

* ballwurfsicher für Pendelmontage, ** ballwurfsicher für Anbau- & Pendelmontage

TSL-BWS



Sporthallen-Anbauleuchte mit Ballwurfzertifizierung



> Robuste Anbauleuchte mit Gitterabdeckung – speziell für Sport- und Mehrzweckhallen



- > Ballwurfzertifizierung nach DIN 18032-3:1997-04 und DIN EN 13964:2014-8
- > Getestet für maximale Sicherheit bei sportlichen Aktivitäten
- > Hohe Lichtausbeute für gleichmäßige und normgerechte Hallenbeleuchtung
- > Optional DALI-dimmbar: für flexible Lichtsteuerung bei Veranstaltungen oder Training

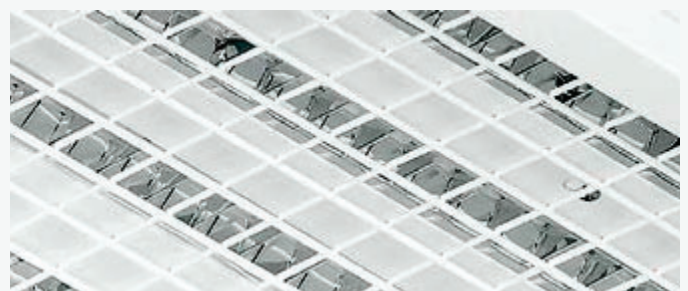

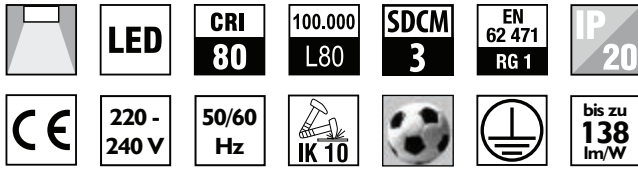

Allgemeine technische Daten

Abstrahlwinkel	75°
Farbtemperatur	4.000 K
Farbwiedergabeindex	CRI > 80
Farbtoleranz	SDCM 3 (initial)
Lebensdauer LED	100.000 h (L80B10) bei 25 °C
Netzspannungsbereich	AC 220 - 240 V, 50 / 60 Hz
Betriebstemperatur	-20 bis +35 °C
Anschluss	Steckklemme, 3-polig, max. 2,5 mm ²
Durchgangsverdrahtung	ja (Klemme mit DV-Möglichkeit)
Dimmbar	optional (DALI-DIM)
Gehäuse	Stahlblech verzinkt, weiß pulverbeschichtet
Schutzgitter	Stahl verzinkt, weiß pulverbeschichtet
Optik / Abdeckung	glänzendes Parabolraster aus Aluminium mit integrierter MPRM-Abdeckung
Schutzklasse	I
Schutzgrad	IP20
Schlagfestigkeit	IK10
Risikogruppe (EN 62471)	1

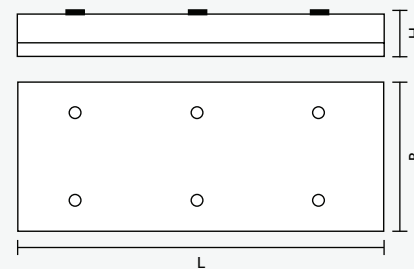
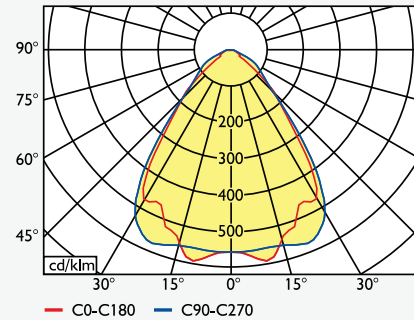

Optional:

- > 3.000 K > DALI-DIM > AC/DC-fähig > CASAMBI
- > Notlicht-Pack

Art.-Nr.	Typ	Abmessungen (L x B x H)	Watt	Lichtstrom
PL3750922	TSL-BWS 50.4	1.226 x 274 x 65 mm	50 W	6.150 lm
PL3750908	TSL-BWS 100.4	1.226 x 486 x 65 mm	100 W	12.300 lm
PL3750936	TSL-BWS 145.4	1.226 x 486 x 65 mm	145 W	20.000 lm



TML



Mastansatz- / -aufsatzleuchte mit Überspannungsschutzbaustein



> Wetterfest – ideal für den Außeneinsatz



- > Gleichmäßiges, blendfreies Licht für Straßen, Wege und Plätze
- > Anpassbar an Projektanforderungen
- > Schnelle und sichere Installation an Standard-Mastaufnahmen
- > Langlebige Komponenten und geringe Folgekosten

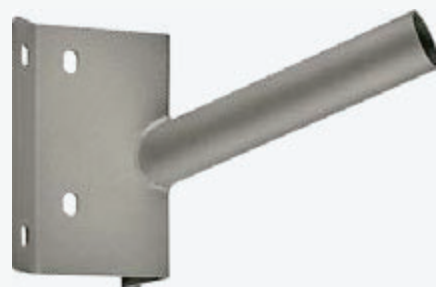

Art.-Nr. 990009

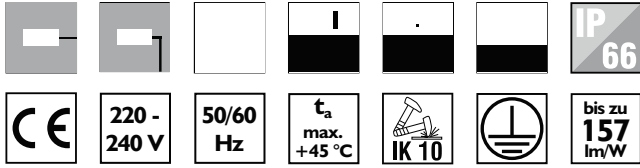

Allgemeine technische Daten

Abstrahlwinkel	150° + asymmetrisch
Farbtemperatur	4.000 K
Farbwiedergabeindex	CRI > 70
Farbtoleranz	SDCM 3 (initial)
Lebensdauer LED	100.000 h (L80B20) bei 25 °C
Netzspannungsbereich	AC 220 - 240 V, 50 / 60 Hz
Betriebstemperatur	-40 bis +45 °C
Anschluss	Anschlusskabel, 3-polig, 3 x 1,0 mm ²
Durchgangsverdrahtung	nein
Dimmbar	optional (DALI-DIM)
Gehäuse	Aluminium, pulverbeschichtet RAL 7021
Optik	Linsenoptik
Abdeckung	Sicherheitsglas, klar
Schutzklasse	I
Schutzgrad	IP66
Schlagfestigkeit	IK10
Risikogruppe (EN 62471)	1
Zopfmaß	Ø 60 mm

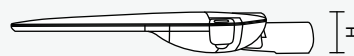
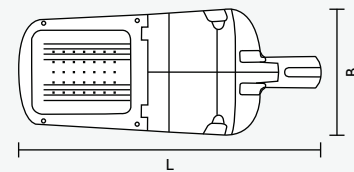
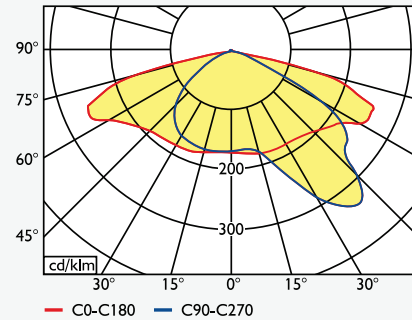

Optional:

- > 2.700 K, 3.000 K > DALI-DIM
- > Mast- oder Wandausleger
- > Optiken mit diversen Abstrahlwinkeln
- > Reduzierstücke / Adapter

Art.-Nr.	Typ	Abmessungen (L x B x H)	Watt	Lichtstrom
990100	TML 24.4	630 x 265 x 95 mm	24 W	3.540 lm
990105	TML 45.4	630 x 265 x 95 mm	45 W	6.720 lm
990110	TML 65.4	720 x 310 x 100 mm	65 W	10.230 lm
990115	TML 89.4	720 x 310 x 100 mm	89 W	13.440 lm

Mastansatz- / -aufsatzleuchte mit umfassenden SMART-Konfigurationsmöglichkeiten



> Wetterfest – widerstandsfähig gegen äußere Einflüsse



- > Ideal für die gleichmäßige und normgerechte Beleuchtung im öffentlichen Raum
- > Auch in naturnahen Bereichen einsetzbar, dank optional insektenschonender Lichtfarben
- > Anpassbar an Projektanforderungen
- > Präsenzmelder und Tageslichtsensor integrierbar
- > Schnelle und sichere Installation an Standard-Mastaufnahmen

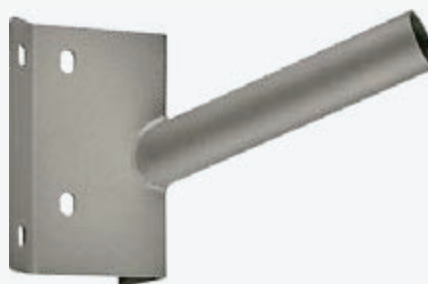

Art.-Nr. 990009

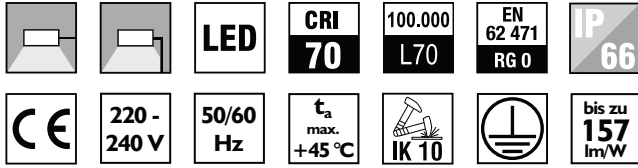

Allgemeine technische Daten

Abstrahlwinkel	160° + asymmetrisch
Farbtemperatur	4.000 K
Farbwiedergabeindex	CRI > 70
Farbtoleranz	SDCM 3 (initial)
Lebensdauer LED	100.000 h (L70B50) bei 25 °C
Netzspannungsbereich	AC 220 - 240 V, 50 / 60 Hz
Betriebstemperatur	-25 bis +45 °C
Anschluss	Steckverbinder, 3-polig, max. 4,0 mm ²
Durchgangsverdrahtung	nein
Dimmbar	optional (DALI-DIM)
Gehäuse	Aluminium, pulverbeschichtet RAL 7046
Abdeckung	Sicherheitsglas, klar
Optik	Linsenoptik
Schutzklasse	I
Schutzgrad	IP66
Schlagfestigkeit	IK10
Risikogruppe (EN 62471)	0
Zopfmaß	Ø 60 mm

Optional:

- > 2.200 K, 2.700 K, 3.000 K > DALI-DIM
- > ASTRO-DIM > Mast- oder Wandausleger
- > Optiken mit diversen Abstrahlwinkeln
- > Reduzierstücke / Adapter

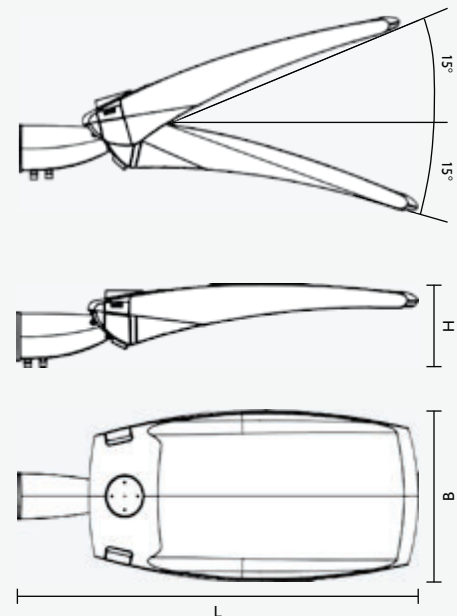
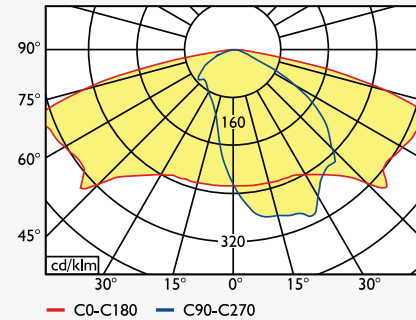

Art.-Nr.	Typ	Abmessungen (L x B x H)	Watt	Lichtstrom
990154	MML 18.4	565 x 210 x 100 mm	18 W	2.700 lm
990155	MML 31.4	565 x 210 x 100 mm	31 W	4.400 lm
990156	MML 47.4	565 x 210 x 100 mm	47 W	6.800 lm
990157	MML 63.4	565 x 210 x 100 mm	63 W	8.800 lm
990158	MML 74.4	655 x 260 x 100 mm	74 W	11.600 lm
990159	MML 107.4	655 x 260 x 100 mm	107 W	15.200 lm
990160	MML 151.4	795 x 305 x 100 mm	151 W	22.500 lm

Bügelstrahler mit Linsenoptik



> Langlebige und widerstandsfähige Aluminiumleuchte



- > Linsenoptik aus Polycarbonat mit 90° Abstrahlcharakteristik
- > Reflektor aus Reinstaluminium für maximale Effizienz
- > Abdeckung aus klarem Sicherheitsglas für optimalen Schutz
- > Inklusive Montagebügel mit Verrastung für sicheren Halt und großen Schwenkbereich

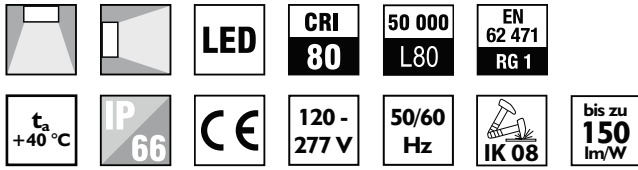

Allgemeine technische Daten

Abstrahlwinkel	90°
Farbtemperatur	4.000 K
Farbwiedergabeindex	CRI > 80
Farbtoleranz	SDCM ≤ 5 (initial)
Lebensdauer LED	> 50.000 h (L80B10)
Netzspannungsbereich	AC 120 - 277 V, 50 / 60 Hz
Betriebstemperatur	-40 bis +40 °C
Anschluss	Anschlusskabel, 3-polig, 3 x 1,0 mm ²
Durchgangsverdrahtung	nein
Dimmbar	nein
Gehäuse	Aluminium, schwarz pulverbeschichtet
Reflektor	Reinstaluminium
Optik / Abdeckung	Linsenoptik aus PC / Sicherheitsglas
Schutzklasse	I
Schutzgrad	IP66
Schlagfestigkeit	IK08
Risikogruppe (EN 62471)	1

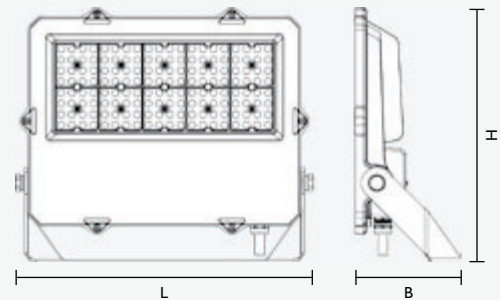
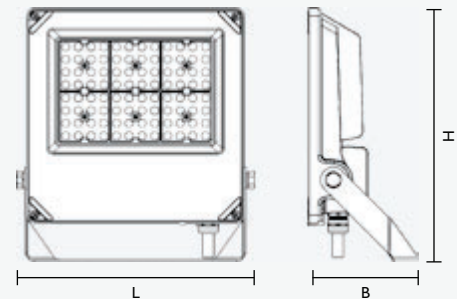
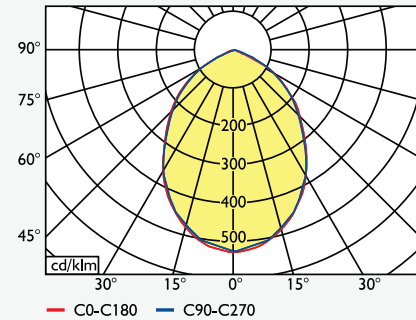

Art.-Nr.	Typ	Abmessungen (L x B x H)	Watt	Lichtstrom
590110	BSR 30.4	109 x 236 x 251 mm	30 W	4.500 lm
590111	BSR 50.4	109 x 236 x 251 mm	50 W	7.000 lm
590112	BSR 80.4	109 x 236 x 251 mm	80 W	10.800 lm
590113	BSR 100.4	122 x 344 x 294 mm	100 W	13.000 lm
590114	BSR 150.4	122 x 344 x 294 mm	150 W	18.750 lm



Licatec®

LICHT

KABELFÜHRUNG

Licatec GmbH
Licht- und Kabelführungssysteme
Europaallee 65 · D-50226 Frechen
Fon: +49 2234 95566 - 0
Fax: +49 2234 95566 - 955

Licatec GmbH
Leuchtenbau und Kabelführungssysteme
Erzstr. 7 · D-09618 Brand-Erbisdorf
Fon: +49 37322 335 - 0
Fax: +49 37322 2513

Verdrahtungskanäle Terminal



Kabelbahnen KBL

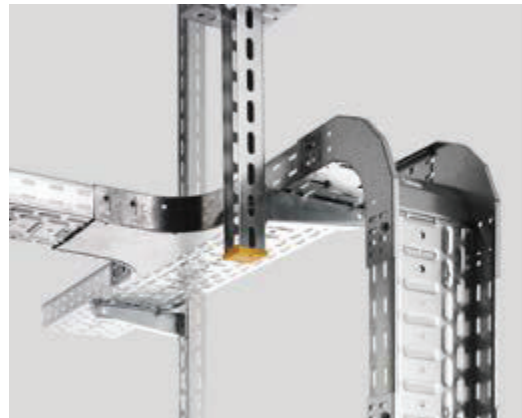

Installations- & Brüstungskanäle



Kabelleitern Convey

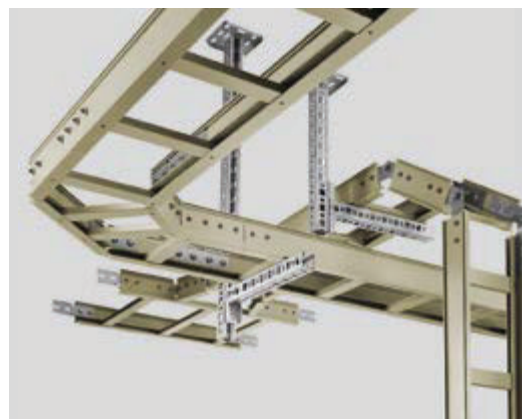

www.licatec.de