

Anschluss / Connection 2x3P

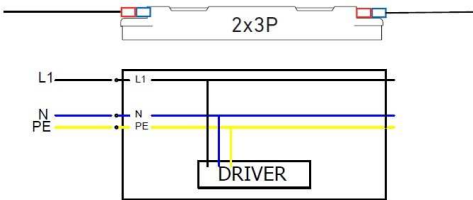

Anschluss / Connection 2x5P

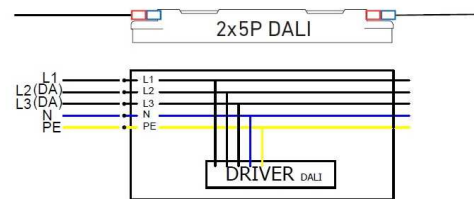
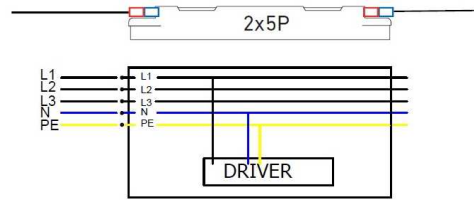

**Wartungshinweis / maintenance reference**

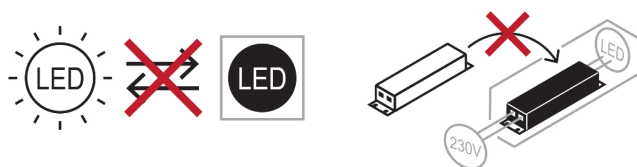

**Haftungsausschluss / Disclaimer**

Bei Schäden, die durch Nichtbeachtung der Montageanleitung verursacht werden, erlischt jeglicher Gewährleistungsanspruch. Bei Nichtbeachtung der Hinweise und unsachgemäße Bedienung wird für Folge-, Sach- und Personenschäden keine Haftung übernommen.

*In the event of damage caused by failure to follow the mounting instruction, the warranty claims expire. In case of disregard of the instructions and improper handling, we assume no liability for consequential, material and personal damage.*

**Montageanleitung LED Feuchtraum-Wannenleuchte – Serie 34**

**Assembly instruction LED luminaire for humid areas – Series 34**

**WICHTIG! / IMPORTANT!**

**VOR GEBRAUCH SORGFÄLTIG LESEN! / READ CAREFULLY BEFORE USE!**

**Allgemeine Hinweise / General notes**

Bewahren Sie diese Montageanleitung für eventuelle Wartungs- oder Demontearbeiten auf, bzw. stellen Sie diese Montageanleitung dem entsprechenden Personal zur Verfügung.

Technische Änderungen werden vorbehalten.

Alle Maße in mm.

*Luminaire for standard application in humid areas and covered outdoor areas. Keep this assembly instruction safe for maintenance and dismantling or provide it to the adequate staff.*

*Technical changes are reserved.*

*All measures in mm.*

**Sicherheitshinweise / Safety notes**

1. Die Leuchte darf nur von einer Elektrofachkraft installiert werden.  
*The luminaire may be installed only by electrician.*
2. Stromzufuhr während der Installation unterbrechen.  
*Interrupt the power supply during the installation.*
3. Niemals defekte Leuchten installieren.  
*Never install defect luminaire.*
4. Arbeiten an der Leuchte nur im spannungsfreien Zustand durchführen (Beachtung der DIN VDE 0100).  
*Working on the luminaire only in voltage free condition (respect of DIN VDE 0100).*

**Sonstige Hinweise / Other notes**

1. Umgebungstemperatur  $t_a$  25°C (max. 45°C)  
*Ambient temperature  $t_a$  25°C (max. 45°C)*
2. LED-Module weder im laufenden noch im ausgeschalteten Betrieb berühren.  
*Never touch LED-modules, neither in operating mode or while switched off.*
3. Chemische Beständigkeit beachten! Nur kunststoffverträgliche Reinigungsmittel verwenden.  
*Due to problems with chemical resistance, choose cleaning materials, which are suitable for plastic.*

**Abmessungen / Dimension**

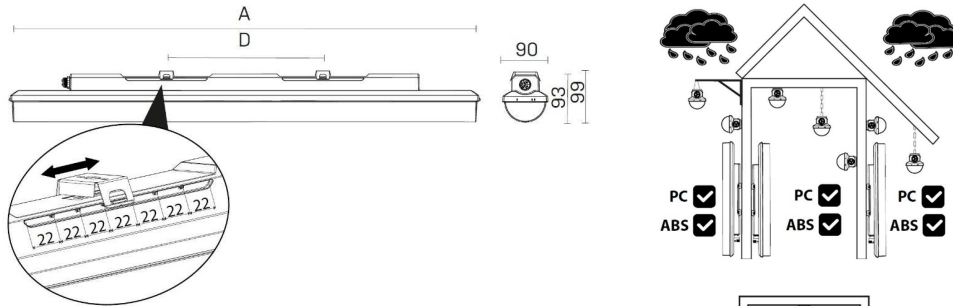

Typ / Type	Abmessungen [mm] / Dimensions [mm]				kg
	A	D	D min	D max	
34120.xx.y	1175	560	420	700	1,6
34150.xx.y	1455	840	700	980	1,9

xx...Leistung [W] / Power [W]  
 y... Farbtemp. / colour temp. (3 = 3000K / 4 = 4000K / 5 = 5000K / 6 = 6500K)  
 Werte können für Sondervarianten abweichen. Hier gelten die Werte vom Typenschild auf dem Produkt.  
 Values for special variants can be different. The values from the nameplate on the product apply here.

**Technische Daten / Technical Data**

Schutzart / Degree of protection IP66 / IP69  
 Schutzklasse / Protection class SK I  
 Anschlussspannung / Supply voltage 220 - 240 V\*  
 50/60 Hz\*

Zeichen / Signs



RoHS compliant



Non-SELV

Mit einer durchgestrichenen Abfalltonne gekennzeichnete Produkte dürfen nicht in den Hausmüll. Für die ordnungsgemäße Entsorgung benutzen Sie bitte die zugelassenen Entsorgungseinrichtungen oder geben Sie die Leuchte an den Händler zurück.  
 Products marked with a crossed-out waste bin must not be disposed of with household waste. For proper disposal, please use the approved disposal facilities or return the luminaire to the supplier.

\*Kann für Sondervarianten abweichen. Etikett beachten.  
 \*May vary for special variants. Note label.

Diese Produkte enthalten eine Lichtquelle der Energieeffizienzklasse (EEK) D.  
 These products contain a light source of energy efficiency class (EEK) D.

**Elektrischer Anschluss und Montage / Electrical connection and assembly**

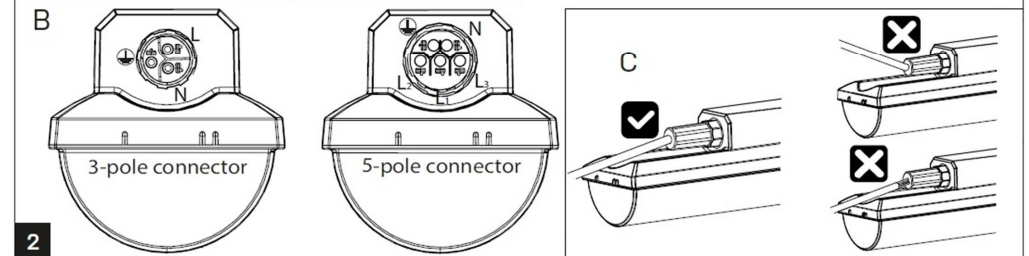
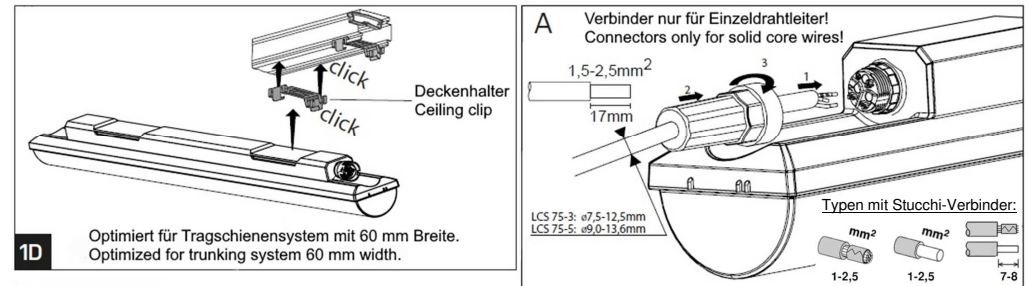
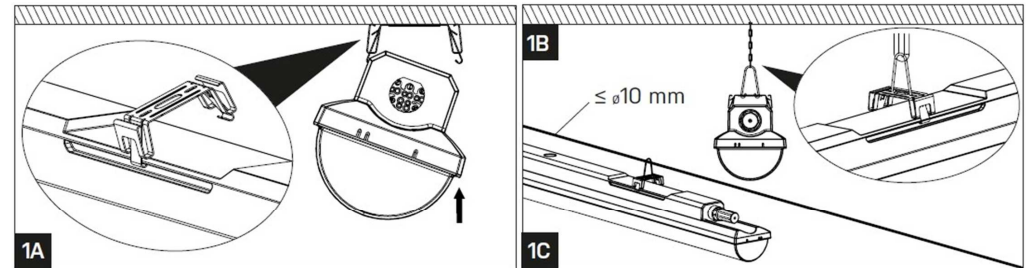

**Anschluss / Connection 1x3P**

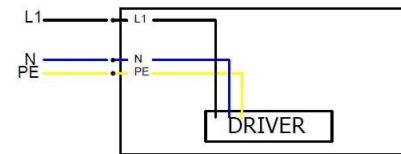

**Anschluss / Connection 1x5P DALI**

