

- Montieren der Endkappe (Einschrauben)

*Assembly of end cap (screw in)*

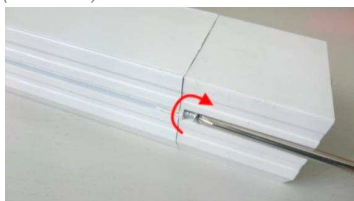

- Abhängung / *Suspension*:

- o Maximaler Befestigungsabstand: 3070mm

*Maximum attachment distance: 3070mm*

Befestigungsabstand A nach Systemlänge / *Attachment distance A depending on system length*

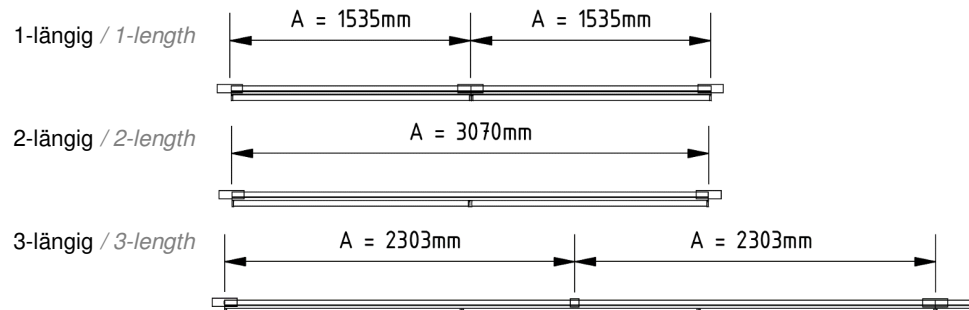

- o Abhängung mittels Aufhänger oder dem am Schienenverbinder befindlichen Haken (optional mit Seilset LBS oder Spannschloss) / *Suspension by means of hanger or hook at rail connector (optional with rope set LBS or turnbuckle).*

- o Montieren des Aufhängers mit Kettenhaken (auf richtige Einrastung in Schiene achten). / *Assembly of suspension with chain hook (keep attention that snapped correct into rail).*



## Montageanleitung LBS ALU LED-R - Tragschiene

### Assembly instruction LBS ALU LED-R – Mounting rail

**WICHTIG!**  
**IMPORTANT!**

**VOR GEBRAUCH SORGFÄLTIG LESEN!**  
**READ CAREFULLY BEFORE USE!**

#### Allgemeine Hinweise / General notes

Leuchten für Standardanwendung in trockener Umgebung. Bewahren Sie diese Montageanleitung für eventuelle Wartungs- oder Demontearbeiten auf, bzw. stellen Sie diese Montageanleitung dem entsprechenden Personal zur Verfügung. Technische Änderungen werden vorbehalten. Alle Maße in mm.

*Luminaire for standard application in dry environment. Keep this assembly instruction safe for maintenance and dismantling or provide it to the adequate staff.*

*Technical changes are reserved.*

*All measures in mm.*

#### Sicherheitshinweise / Safety notes

1. Die Leuchte darf nur von einer Elektrofachkraft installiert werden.  
*The Luminaire may be installed only by electrician.*
2. Stromzufuhr während der Installation unterbrechen.  
*Interrupt the power supply during the installation.*
3. Niemals defekte Leuchten installieren.  
*Never install defect luminaire.*
4. Arbeiten an der Leuchte nur im spannungsfreien Zustand durchführen (Beachtung der DIN VDE 0100).  
*Working on the luminaire only in voltage free condition (respect of DIN VDE 0100).*

#### Sonstige Hinweise / Other notes

1. Leuchte ist für Innenräume bestimmt (Umgebungstemperatur  $t_a$  25°C).  
*The luminaire is intended for indoor rooms (ambient temperature  $t_a$  25°C).*
2. Chemische Beständigkeit beachten! Nur kunststoffverträgliche Reinigungsmittel verwenden.  
*Due to problems with chemical resistance, choose cleaning materials which are suitable for plastic.*

#### Abmessungen Tragschiene / Dimensions mounting rail

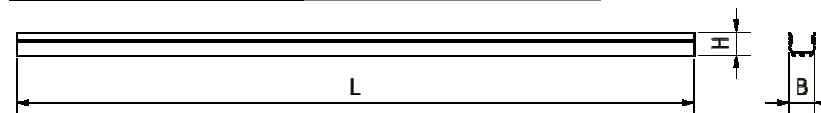

Teil / Part	Technische Daten / Technical data			
	Länge [mm] Length [mm]	Höhe [mm] Height [mm]	Breite [mm] Width [mm]	Gewicht [kg] Weight [kg]
<b>Tragschiene 1-längig</b>	1535	49	53	1,4
<b>Tragschiene 2-längig</b>	3070	49	53	2,8
<b>Tragschiene 3-längig</b>	4605	49	53	4,1

**Technische Daten / Technical Data**

Strombelastung / *current load* 1,5mm<sup>2</sup>: max. 10A / 2,5mm<sup>2</sup>: max. 16A  
 Schutzart / *Degree of protection* IP20 (komplettes System / *complete system*)

Zeichen / *Signs*



**Montage und Elektrischer Anschluss / Assembly and electrical connection**

- Einklicken der Geräteträger in die Tragschiene. Nähere Informationen zur Montage entnehmen Sie bitte der Montageanleitung des Geräteträgers.  
*Click in equipment carrier into mounting rail. You will find more detailed information in the assembly instruction of equipment carrier.*
- Tragschienen mittels Schienenverbinder miteinander verbinden (bis Anschlag). Montieren des Schienenverbinders durch Aufschieben auf folgende Schiene und Befestigung mittels Hebel. Elektrische Kontaktierung (Durchgangsverdrahtung) durch zusammenstecken der Steckverbinder herstellen. Darauf achten, dass Steckverbinder einrastet. / *Connect mounting rail by means of rail connector (until stop). Assembly of rail connector by slide onto next rail and mounting by means of lever. Connection of through wiring by connecting the connectors. Ensure that connector snaps in.*

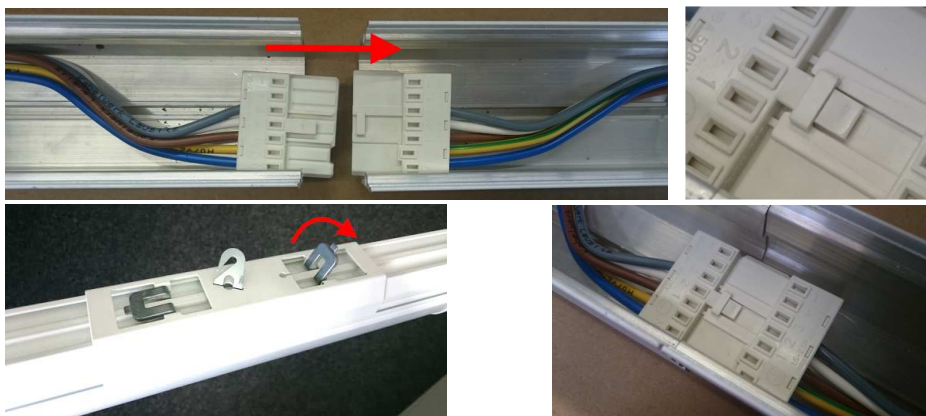

- Netzanschluss:
  - o über System-Einspeisebuchse / *system supply socket*  
 (Querschnitte bis 5x1,5mm<sup>2</sup>, eindrätig / *cross section 1,5mm<sup>2</sup>, solid*)

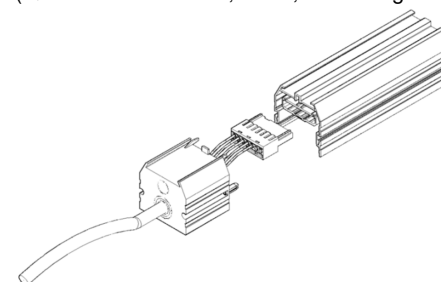

- o über Anschluss-/ Abgangseinheit / *Connection unit input/output*  
 (Querschnitte 1,5mm<sup>2</sup> / 2,5mm<sup>2</sup>, eindrätig / *cross section 1,5mm<sup>2</sup> / 2,5mm<sup>2</sup>, solid*)

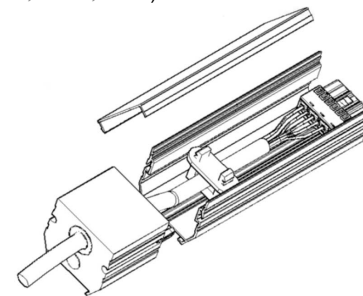

- Netzkabel durch die Kabelzuführung der Endkappe stecken.  
*Put the power supply through cable feeding of end cap.*
- Verbinden des Netzkabels (Querschnitt max. 2,5mm<sup>2</sup>, eindrätig) mit Hilfe der beiliegenden Einspeisebuchse (Phase 2 am Geräteträger voreingestellt). Verbinden der Buchse mit dem Stecker und Fixieren der Zugentlastung.  
*Connect the power supply (cross section max. 2,5mm<sup>2</sup>, solid) by means of enclosed supply socket (preset phase 2 at equipment carrier). Connect the socket with the connector and fix the strain relief.*

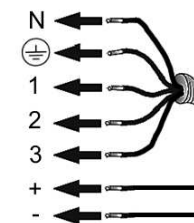

7-polig optional für Dimmung oder Notlicht