

Pendelmontage (direkt/indirekte Typen) / Pendant mounting (direct/indirect types):

- Ggf. Abdeckung an Leuchte montieren. / Assemble the cover to the luminaire if necessary.
- Montieren der Regulatoren und anbringen der Abhängeseile/Kabel (4). / Install regulators and insert cable through the regulator (4).
- Seil entsprechend kürzen (3 – 4 cm nach gewünschter Länge), damit dieses nicht undefiniert ins Innere der Leuchte geführt wird. / Shorten the rope accordingly (3 - 4 cm to the desired length) so that it is not led undefined into the interior of the lamp.

Lichtbandmontage / Mounting in line:

- Den ersten Verbinder in die Führung schieben und die Schrauben festziehen (5). Anschließend den zweiten Verbinder einschieben und die weiteren Schrauben festziehen. Steckverbinder der Durchgangsverdrahtung zusammenstecken und Netzanschlusskabel mit Anschlussklemme verbinden (2). / Sliding in the first beam fasteners and tighten the screws (5). Then slide second bar and tighten the screws. Connect plugs of through wiring and plug the power to one of the luminaires in the line (2).

4

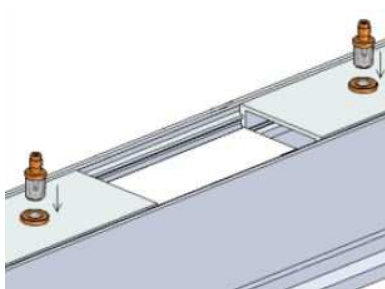

5

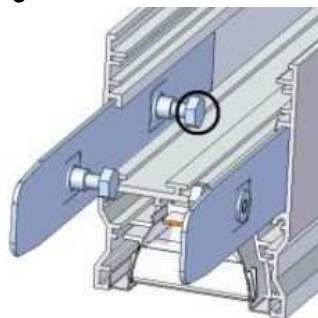

Hinweis für die Endstückmontage / Note for end piece mounting:

Zahnscheibe unterlegen und Schraube fest anziehen, so dass die Lackschicht durchdrungen wird und eine Erdung des Endstücks zustande kommt. / Place toothed lock washer underneath and tighten screw firmly so that the coating layer is penetrated and earthing of end piece is achieved.

Haftungsausschluss / Disclaimer

Bei Schäden, die durch Nichtbeachtung der Montageanleitung verursacht werden, erlischt jeglicher Gewährleistungsanspruch. Bei Nichtbeachtung der Hinweise und unsachgemäße Bedienung wird für Folge-, Sach- und Personenschäden keine Haftung übernommen.

In the event of damage caused by failure to follow the mounting instruction, the warranty claims expire. In case of disregard of the instructions and improper handling, we assume no liability for consequential, material and personal damage.

Montageanleitung LED Modulares System – PLLD Assembly instruction LED modular system – PLLD

**WICHTIG!
IMPORTANT!**

**VOR GEBRAUCH SORGFÄLTIG LESEN!
READ CAREFULLY BEFORE USE!**

Allgemeine Hinweise / General notes

Leuchte für Standardanwendung in trockener Umgebung. Bewahren Sie diese Montageanleitung für eventuelle Wartungs- oder Demontearbeiten auf, bzw. stellen Sie diese Montageanleitung dem entsprechenden Personal zur Verfügung. Technische Änderungen werden vorbehalten.

Alle Maße in mm.

Luminaire for standard application in dry environment. Keep this assembly instruction safe for maintenance and dismantling or provide it to the adequate staff.

Technical changes are reserved.

All measures in mm.

Sicherheitshinweise / Safety notes

1. Die Leuchte darf nur von einer Elektrofachkraft installiert werden.
The luminaire may be installed only by electrician.
2. Stromzufuhr während der Installation unterbrechen.
Interrupt the power supply during the installation.
3. Niemals defekte Leuchten installieren.
Never install defect luminaire.
4. Arbeiten an der Leuchte nur im spannungsfreien Zustand durchführen (Beachtung der DIN VDE 0100).
Working on the luminaire only in voltage free condition (respect of DIN VDE 0100).

Sonstige Hinweise / Other notes

1. Leuchte ist für Innenräume bestimmt (Umgebungstemperatur t_a 25°C).
The luminaire is intended for indoor rooms (ambient temperature t_a 25°C).
2. LED-Module weder im laufenden noch im ausgeschalteten Betrieb berühren.
Never touch LED-modules, neither in operating mode or while switched off.
3. Chemische Beständigkeit beachten! Nur kunststoffverträgliche Reinigungsmittel verwenden.
Due to problems with chemical resistance, choose cleaning materials, which are suitable for plastic.

Abmessungen / Dimensions

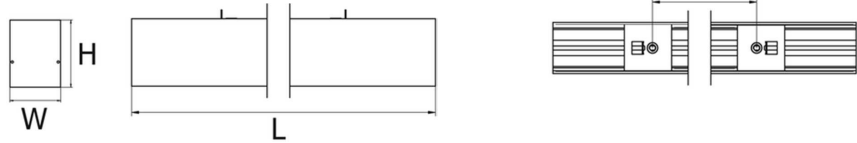

Typ / Type	Abmessungen / Dimensions			
	L [mm]	W [mm]	H [mm]	B [mm]
PLLD xx.y.zz	545	57	75	-
PLLD xx.y.zz	1085	57	75	724
PLLD xx.y.zz	1625	57	75	1084
PLLD xx.y.zz	2170	57	75	1448

Technische und maßliche Änderungen vorbehalten. Subject to technical and dimensional modifications.
 xx = Leistung [W]/Power [W]
 y = Farbtemp./Colour temp.
 zz = Abdeckung/Cover

Technische Daten / Technical Data

Schutzart / Degree of protection

IP20 (direkt) /

IP40 (direkt/indirekt)

Schutzklasse / Protection class

SK I

Anschlussspannung / Supply voltage

220-240 V / 50/60 Hz

Zeichen / Signs

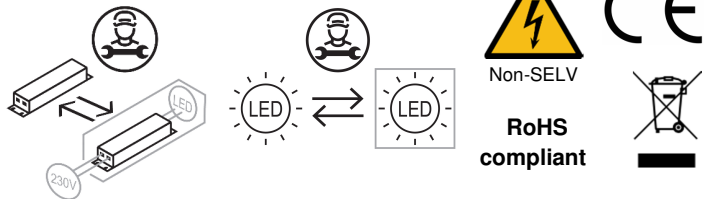

Mit einer durchgestrichenen Abfalltonne gekennzeichnete Produkte dürfen nicht in den Hausmüll. Für die ordnungsgemäße Entsorgung benutzen Sie bitte die zugelassenen Entsorgungseinrichtungen oder geben Sie die Leuchte an den Händler zurück.
 Products marked with a crossed-out waste bin must not be disposed of with household waste. For proper disposal, please use the approved disposal facilities or return the luminaire to the supplier.

Diese Produkte enthalten eine Lichtquelle der Energieeffizienzklasse B oder C (typenabhängig). / These products contain a light source of energy efficiency class B or C (depending on type).

Elektrischer Anschluss und Montage / Electrical connection and assembly

- Leuchte vorsichtig entpacken und an einen sicheren Ablageort legen. / Remove carefully fixture from packaging and put in safety and stable place
- Netzspannung von zu installierendem Kabel trennen. / Turn off power to the circuit to which the luminaire will be connected.

Deckenmontage (nur für direkte Typen) / Ceiling mounting (only for direct version):

- Bohren der Befestigungslöcher und montieren der Befestigungselemente an der Decke (1). / Drill the holes and mount fasteners on the ceiling (1).

- Gegebenenfalls Endstücke montieren. Netzanschlusskabel mit der Anschlussklemme, entsprechend den Bezeichnungen auf der Klemme, verbinden (3). / If necessary, assemble end caps. Put the power cable through the hole in housing and connect cables according to signs at power cube (3).
- Leuchte in die Befestigungselemente Einklicken (2). / Click luminaire into fasteners (2).

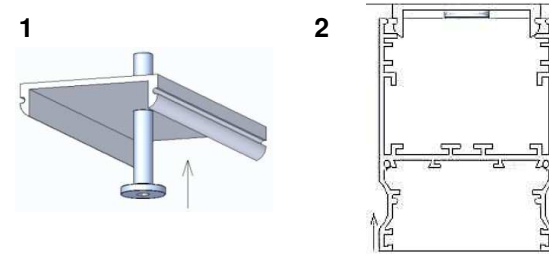

3 Verdrahtung

Wiring

nicht dimmbar
non-dimmable

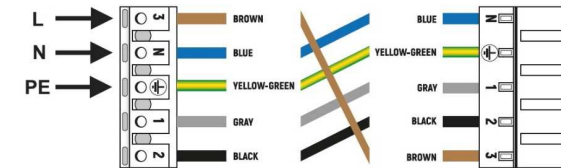

dimmbar (DALI)
dimmable (DALI)

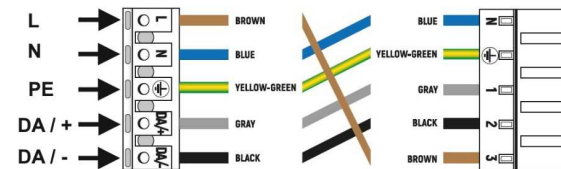

Pendelmontage (direkte Typen) / Pendant mounting (direct types):

- Bohren der Befestigungslöcher für Abhängung und montieren der Abhängung an der Decke. / Drill holes for suspension and mount suspension on the ceiling.
- Montieren der Regulator und anbringen der Abhängeseile (4). / Install regulators and insert cable through the regulator (4).
- Gegebenenfalls Endstücke montieren. Hinweisen für Lichtbandmontage folgen. / If necessary assemble end caps. Follow instructions for mounting in line.
- Netzanschlusskabel mit der Anschlussklemme, entsprechend den Bezeichnungen auf der Klemme, verbinden (2). / Put the power cable through the hole in housing and connect cables according to signs at power cube (2).
- Gegebenenfalls montieren der rückseitigen Abdeckungen (Einschieben unter den Befestigungselementen). / If necessary mount the back sided masking covers (slide in over joints).